

Parts News

Nummer 3 2021

Slitdelar med samma DNA som din maskin

Passa på att uppgradera inför höstbruket

Anpassa radavståndet

På sidan 11 kan du läsa mer om möjligheterna

Marathon 15/25



Dag Hermansson
Ullevi Vadstena

sid 16-17



VÄDERSTAD

Kunniga specialister på nära håll

I dessa prövningarnas tider blir det extra tydligt att vi arbetar med en viktig verksamhet som betyder mycket för alla människor. På senare tid har intresset för matproduktion och lantbruk ökat då människor vill trygga sina grundläggande behov och förbereda sig för en osäker framtid. Det känns bra i hjärtat att kunna bidra till att människor alltid kan få kvalitetsmat på bordet även i dessa tider. Jag tror att du som lantbrukare känner likadant.

Lantbrukssektorn har klarat den senaste krisen ganska bra. Vi på Väderstad ser en fortsatt god efterfrågan på såväl maskiner som slittdelar. Det betyder att vi jobbar på med full styrka och lovar att vi alltjämt kan ge dig den support du behöver för bästa möjliga resultat.

Beställ de delar du behöver och montera dem redan nu för att undvika tidsbrist och onödig stress inför kommande säsong. Allt för att du ska kunna göra ett riktigt gott arbete på kort tid i vår.

Du som har fått en nylevererad maskin hem till gården – koppla för, gå igenom och prova alla funktioner. Det är mycket som ska matcha idag. Alltifrån att du har tillräckligt

många hydrauluttag till att ISOBUS-kompatibiliteten och GPS-funktionerna fungerar. Många gånger krävs det lite extra stöd från oss och våra återförsäljare för att få en bra start på din nya maskin.

Framförhållning är A och O för att få ut maximal effektivitet från både nylevererade och nyservade maskiner. Var ute i god tid!

Vi har sedan ett antal år tillbaka fyra säljsupportkillar som kan "det mesta om det mesta". De jobbar i de olika regionerna, från söder till norr, från öst till väst. Deras huvudsakliga uppgifter är att bistå vid praktiska demonstrationer, utbilda lantbrukare, återförsäljare och igångkörning av nya maskiner. Det är ganska mycket som skall ställas in och justeras på en ny maskin för bästa resultat.

Jag och mitt team gör allt vi kan för att ge dig bästa tänkbara support.

Bo Stark



Kenneth Karlsson
Praktisk säljsupport
Sverige Norr
+46 70 620 47 65
kenneth@enkopingsmaskinstation.se



Anton Lindesson
Praktisk säljsupport
Sverige Väst
+46 73 083 71 65
anton.lindesson@vaderstad.com



Elias Svensson
Praktisk säljsupport
Sverige Öst
+46 73 097 38 10
elias.svensson@vaderstad.com



Olof Andersson
Praktisk säljsupport
Sverige Syd
+46 72 210 10 18
olof.andersson@vaderstad.com

Bryter markpackning på djupet

Väderstad lanserar nu DeepLoosening-spetsen i ett nytt utförande, vilket ytterligare ökar möjligheten till perfekt resultat. Spetsen möjliggör ett arbetsdjup ner till 40 cm för TopDown och Opus. DeepLoosening-spetsen monterad på kultivatorns bakre rad bryter effektivt upp packskador och plogsulor. Den breda vinklade foten lyfter jorden och spräcker den för att ytterligare förbättra dräneringseffekten. Detta kan vara ett intressant alternativ innan du etablerar pålrotsgrödor som är känsliga för våt jord, som t.ex. raps.

Genom bearbetning av packningskänsliga jordar minskar risken för packningsskador och ökar möjligheten till ett jämnt resultat även på svåra partier, såsom vändtegar. Med DeepLoosening-spetsen kan man reducera antalet överfarter, ofta räcker det med en körning för perfekt resultat. DeepLoosening-spetsen är formad så att den inte skapar eller tar med sig några kokor till ytan. Väderstad har ett brett sortiment av kultivatorspetsar som kan kombineras med DeepLoosening-spetsen för att uppnå optimalt resultat.

För maximal prestanda är DeepLoosening-spetsen belagd med hårdmetallplattor av volframkarbid. Spetsen har en kraftig konstruktion vilket gör den mindre känslig för stenar och en lång livslängd garanteras även under tuffa förhållanden. Fördelen med placering bakom pinnen är att det inte påverkar stentlösningen negativt. Detta säkerställer att maskinen inte får några skador när den träffar större hinder.

För bästa resultat bör DeepLoosening-spetsen användas efter en stubbearbetning och i en jord som inte är för blöt. Ett alternativ till att montera spetsarna över hela bakre raden är att koncentrera sig på traktorns hjulspår vilket ger samma förutsättningar för dessa delar som resten av fältet.



1 990:-

Art. nr: 231773

DeepLoosening-spets
Avsedd för Opus och TopDown.

Skruv	Art. nr	Kragmutter	Art. nr
M12 x 110	231774	M12	51171200011

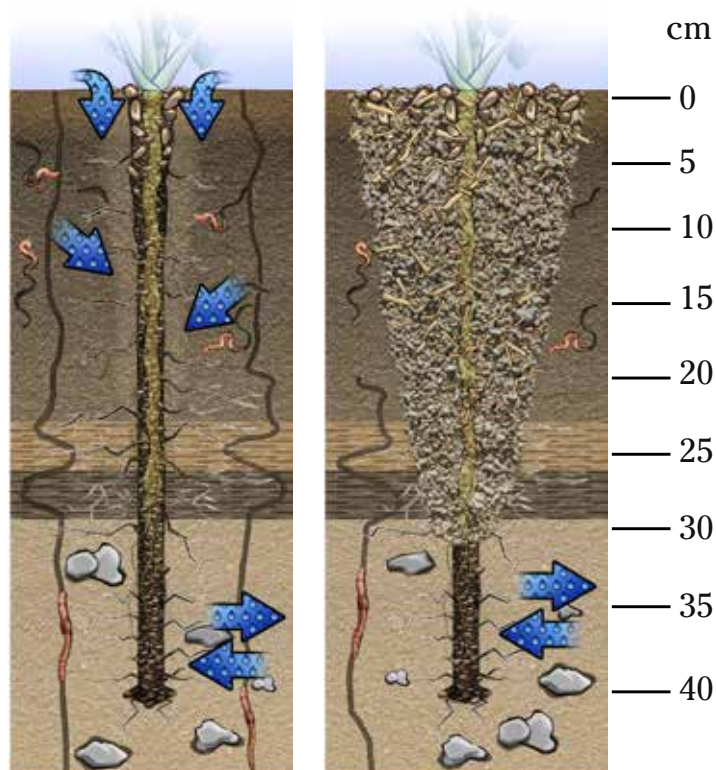

DeepLoosening-spets

- Bryter markpackning på djupet
- Hårdmetallplattor i volframkarbid förlänger spetsens livslängd
- Ner till 40 cm arbetsdjup



Vingskär BreakMix DeepLoosening



Vingskär Mixing spets DeepLoosening



120 mm spets DeepLoosening



LowDisturbance DeepLoosening



BreakMix DeepLoosening



Mixing spets DeepLoosening



DeepLoosening passar till Opus och TopDown.



Nyhet



370:-
Art. nr. 231775

Marathon 15/25
– överlägsen slitstyrka
utvecklad för lerjordar
och är justerbar i höjddled



370:-
Art. nr. 207053

Marathon 25/35
– överlägsen slitstyrka
utvecklad för alla jordar



Reservdelsman Ronny Johansson (t.v.) och lantbrukare Håkan Johansson står vid spetsarna som det gjorts test med.

Test av Marathon på Åby Agro i Sala

Lantbrukaren Håkan Johansson på Åby Agro och Ronny Johansson på Lantmännen Maskin i Sala har under två säsonger provat Marathon 25/35 på en NZ Agressiv 800 som levererades till våren 2020. Totalt har spetsarna gått cirka 1500 hektar och Håkan är exalterad när han visar en av spetsarna och säger: -Det går inte att se något slitage alls förutom att färgen är borta. Han tillägger att detta är framtiden, garanterat rätt bearbetningsdjup över hela harvens arbetsbredd och att det är väldigt lång tid mellan spetsbyten blir en bonus. Priset kan man reagera på, men detta är en ren investering för maximal skörd säger Håkan.



Marathon 25/35 spetsen går det knappt att se något slitage på medan 8 mm HD spetsen sjunger på sista versen efter 1500 ha harvning.



Harven lägger grunden

Många glömmer bort harvens viktiga roll inför sådden. Harven och dess spetsar ser till så att det skapas en såbädd som är grunden till en optimal uppkomst. Precisionen är viktig och en för djup harvning riskerar att torka ur jorden under såbotten och att kapillariteten bryts. En för grund harvning kan innebära att tänkt sådjup inte uppnås och kan skapa en otillräcklig syresättning. Att harva på felaktigt djup påverkar skördepotentialen negativt.

Harvens spetsar slits olika beroende var på harven spetsarna är placerade. Högst påfrestning är i de främre raderna och efter traktorns hjulspår. Problem fram till nu har varit att ett par centimeter slitage på spetsarna har inneburit stora procentuella förändringar i faktiskt bearbetningsdjup. För att öka möjligheterna till optimalt bearbetningsresultat och såbädd har Väderstad därför konstruerat Marathon-spetsar till NZ-harvarna.

Spetsarna slits inte underifrån vilket gör att de behåller rätt arbetsdjup under hela sin livslängd. Marathon-spetsarna finns i två olika utföranden: 15/25 mm och 25/35 mm. Den bredare spetsen är att föredra då den flyttar mer jord i färdriktningen och på så vis jämnar något bättre. För tyngre lerjordar rekommenderas dock den något smalare spetsen 15/25 som håller arbetsdjupet bättre. Det går att kombinera harven med den smalare varianten i de främre raderna på harven och sedan avsluta med den bredare varianten för mer utjämnning. Marathonspetsen bereder vägen för såmaskinen, säkrar en jämn såbotten över hela arbetsbredden, säkrar uppkomsten, tryggar etableringen och ökar skördepotentialen ytterligare.

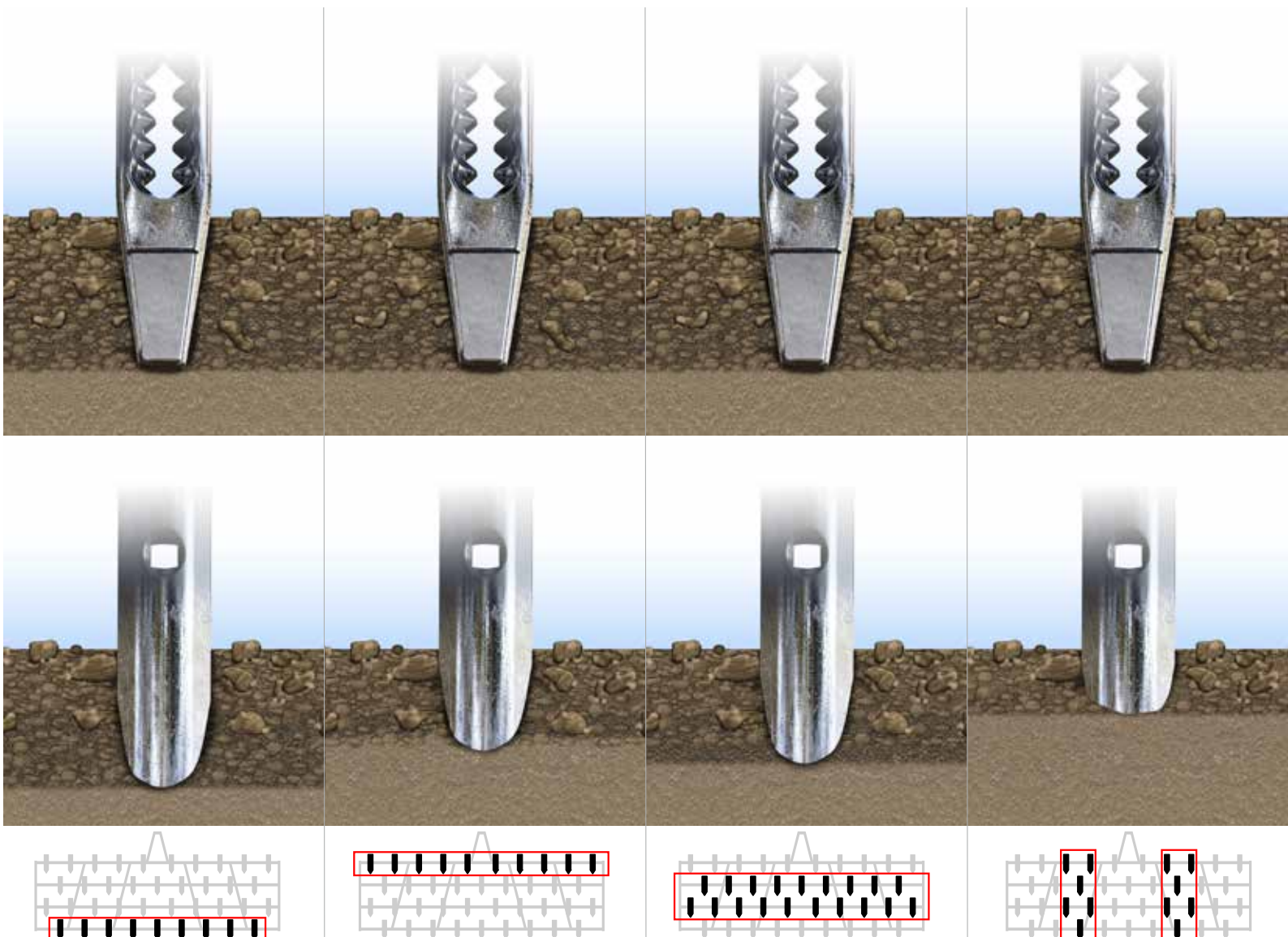

System Disc-hubb för jordbearbetning

Genom att använda Väderstad originaldelar får du alltid samma kvalitet och perfekta passform som när maskinen kom ny från fabriken. Vi har utvecklat våra hubbar tillsammans med ledande lagertillverkare vilket borgar för bästa tänkbara kvalitet.



Carrier	Serie nr.	Art. nr.	Pris
Carrier 300-400, 500-1225	9350-	482496	811:- €
Carrier 300-400, 500-1225	2500-9349	208062	810:- €
Carrier 300-400, 500-1225	-2499	208063	891:- €
Carrier 425	2105-	208062	810:- €
Carrier 425	-2104	208063	891:- €
Carrier L/XL			
Carrier L/XL 425-625	100-	170099-sp	860:- €
Carrier XL 925-1225	100-	170099-sp	860:- €
Carrier X			
Carrier X 425-625	100-	482496	811:-€
TopDown			
TD 300-900	1525-	482496	811:- €
TD 300-900	-1524	208062	810:-€



Rapid packarhjul

Rapiddäcket tillåter låga lufttryck ned till 1,5 bar och är slanglöst. Detta tillsammans med det nydesignade däckmönstret ger en ökad anläggningsyta med 50%. Gummikvaliteten i däcket har förbättrats och uthållighetstester visar på markant ökning av livslängd. Det nya däcket infördes på alla Rapid-såmaskiner 2014.



1920:-

Art. nr: 160000

Rapid däck

Passar alla Rapid från 2002-



4170:-

Art. nr: 160001

Rapid däck med fälg

Passar alla Rapid från 2002-

Väderstad originalfärg och dekaler



168:-

Art. nr: 609088

Röd

400 ml sprayburk



141:-

Art. nr: 405977

Röd

1/3 liter



331:-

Art. nr: 405954

Röd

1 liter

145:-

Art. nr: 405924

Gul

1/3 liter

Fräscha upp din Väderstad maskin med nya dekaler

- Det finns dekaler till alla Väderstad-epoker
- Tänk på säkerheten! Byt skadade varningsdekaler
- Se över maskinen! Byt ut skadade informationsdekaler



Nyhet

Testa våra koniska MixIn ledskenor!

Cultus



205:-
Art. nr: 234001

MixIn 50/80 mm

240:-
Art. nr: 234000

MixIn 80/120 mm

Swift



205:-
Art. nr: 234002

MixIn 50/80 mm

240:-
Art. nr: 240777

MixIn 80/120 mm

Opus & TopDown



205:-
Art. nr: 234003

MixIn 50/80 mm

240:-
Art. nr: 234004

MixIn 80/120 mm

Ledskenan är spetsens övre del som bestämmer vad som skall hända med materialet som spetsen brutit upp. Traditionellt sett har ledskenorna varit snett uppåtriktade vilket i praktiken inneburit att de transporterat jorden bakåt och lite åt sidan under framkörning. MixIn-ledskenan revolutionerade arbetssättet genom att vända jordflödet framåt vilket i ett slag ökade både kultivatorernas inblandningsförmåga och längsfördelning av skörderester. Eftersom mer jord tas med i färdriktningen så påverkades också utjämningen i längsled mycket positivt, detta har många kunnat se när spår skall jämnas ut vilket fungerat lika bra med reducerat arbetsdjup vid byte till MixIn-skenor. Vi flyttar heller inte lika mycket jord sidled i maskinen vilket underlättar utjämnarnas arbete och därmed möjligheten att leverera en färdig såbädd.

En av årets nyheter är ledskenor som har konisk form. Med konisk form går mindre material förlorat på sidorna av ledskenan och mer tas med framåt. Detta möjliggör att vi utan större kostnadsökningar för bränsle kan förbättra alla MixIn-skenans positiva egenskaper ytterligare. Varför inte ta hem några koniska ledskenor för att testa om de fungerar på dina jordar?



Spetskonfigurator på vaderstad.com

För att uppfylla olika bruksmetoder, erbjuder Väderstad ett brett utbud av spetsar till kultivatorer och harvar. Med rätt val av spets kan du optimera arbetsresultatet på dina fält, och ge den bästa tänkbara starten för kommande gröda. *Finns på, www.vaderstad.com/se/produkter/point-configurator/#/*



Ny förbättrad ledtapp till TopDown

Den härdade ledtappen till TopDown-pinnen har förbättrats med ett nedsvarvat spår som skapar ett tydligt "säte" för u-krampan. Denna lösning säkrar stabilitet i sprinten och gör att den inte kan lossna och vandra ut. Ledtappen är säkrad även vid hög påkänning under mycket ogynnsamma förhållanden.

Nyhet

444:-
Art. nr: 192239

Ledtapp Ø25 mm
Avsedd för TopDown
längd 187 mm
s/n -4309



Nedsvarvat spår

Gåsfot – det perfekta valet för ekologiskt jordbruk

Väderstad erbjuder ett fullt sortiment av spetsar för full genomskärning, vi har någonting för alla behov. För NZA har vi den nya gåsfoten, för Ferox och Swift har vi också gåsfot. Gemensamt för dessa tre gåsfötter är att dom skär av ogräset över hela maskinens bredd. Till våra större kultivatorer Cultus, Opus och TopDown har vi vingskär som tillsammans med en kultivatorspets skapar en perfekt kombination av genomskärning och mixning. Vingskären är också tillgängliga i Marathon-utförande för en ökad livslängd. Idag har alla Väderstad gåsfötter och vingskär samma skärpa och design för maximal hållbarhet och en avfasning som ger en perfekt genomskärning.

Procent av odlad areal inklusive vall som är ekologisk.

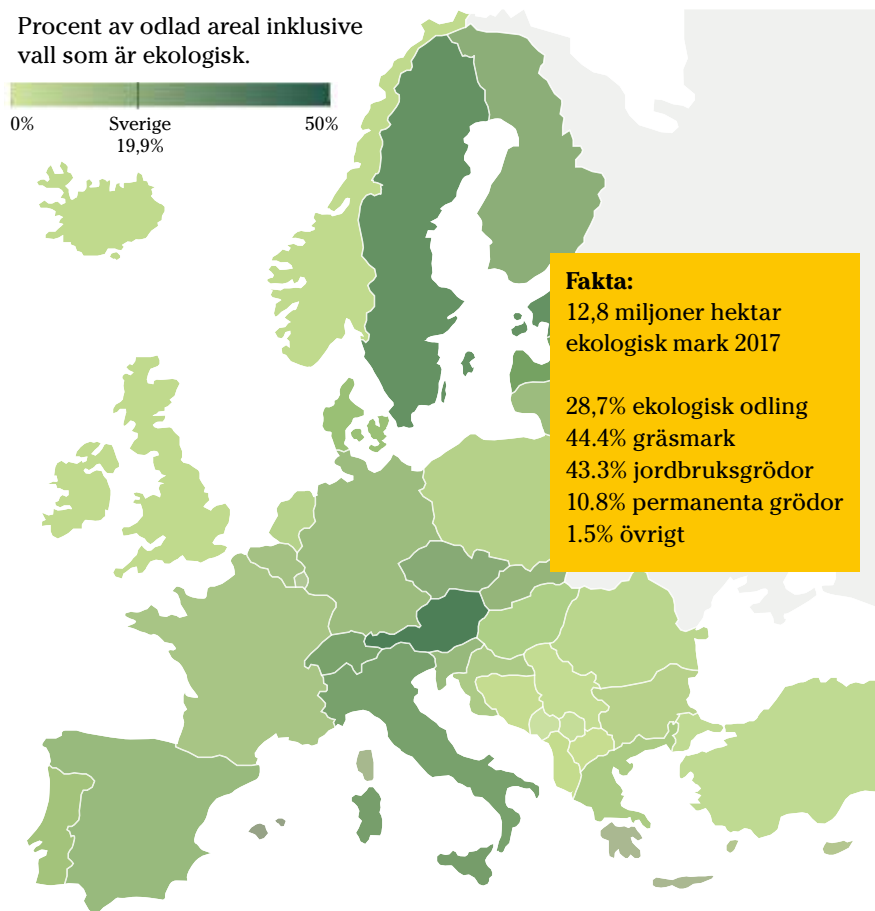

Skruv och mutter

Gåsfötter	Skruv	Art. nr:	Krag-mutter	Art. nr
NZ Aggressive	M10 x 45	496569	M10	51141000021
Ferox	M10 x 45	496569	M10	51141000021
Swift	M12 x 55	152263	M12	51171200011



Bra att veta!

340 mm vingskär 8° arbetsvinkel



- Full utskärning
- Lämnar ogräs och organiskt material att torka ut på ytan
- Mer skärande och mindre jordinblandning
- Idealisk för ekologisk odling



170:-

Art. nr: 212385

Gåsfot Ferox
160mm



155:-

Art. nr: 214000

Gåsfot NZ Aggressive
120mm



270:-

Art. nr: 165038

Gåsfot Swift
240mm



1460:-

Art. nr: 475311

Marathon vingskär 300 mm 23°
Avsedd för Cultus, Opus och TopDown.



Nyhet

370:-

Art. nr: 242287

Vingskär 340 mm 8°
Avsedd för Cultus, Opus och TopDown.



Nyhet

370:-

Art. nr: 242285

Vingskär 340 mm 23°
Avsedd för Cultus, Opus och TopDown.

340 mm vingskär 23° arbetsvinkel



- Full utskärning
- Lämnar ogräs och organiskt material att torka ut på ytan
- Mer bearbetande

Väderstad hanterar verklighetens utmaningar på egna fält



Axel Ektander på Väderstad Farm AB i full färd med att förbereda såmaskinen inför sådd.



Väderstad Farm AB

Väderstads viktigaste mål är att skapa fördelar för lantbrukare över hela världen genom att kombinera innovativa metoder och maskiner. För att ha full insikt i vad det innebär driver vi ett eget lantbruk på 250 hektar, Väderstad Farm, som ligger tätt inpå fabriken. Genom att testa produkter på vår egen mark kan vi prova ut våra bearbetningsmetoder och samla mer data för vidareutveckling.

Det betyder att våra produkter prövas mot verklighetens utmaningar. Bearbetning av lerjorden i vår del av Östergötland är en rejäl utmaning, vilket gör den perfekt för testkörning, testning av metoder och insamling av data som underlag för förbättringar. Det ger oss dessutom chansen att matcha vår praktiska erfarenhet mot den värdefulla återkoppling vi får från våra kunder över hela världen.

- Testning och utvärdering av nya koncept
- Testning och utvärdering i fält av nya produkter
- Validering av drifteknologi under verkliga förhållanden
- Samarbete med ledande lantbrukare över hela världen
- Nära dialog med testavdelningen
- Utprovning av slitdelar



Bra att veta!

När spetsen träffar en sten utsätts den för enorma krafter. Då en maskin kan väga 6-7 ton och köras med en hastighet av 14 km/h måste stentlösningen reagera på mindre än en sekund. Det är därför viktigt att alltid använda utrustning som klarar dessa tuffa förhållanden.

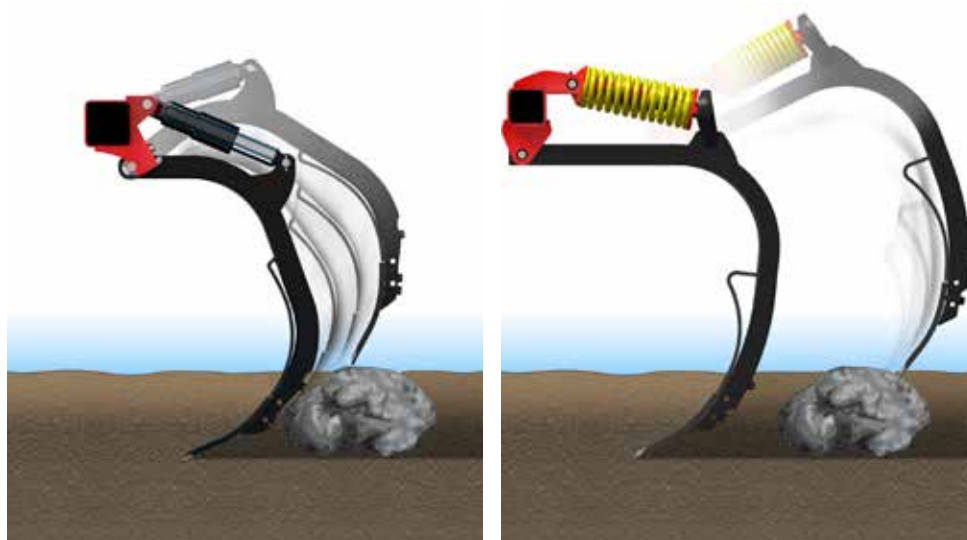

Anpassa Rapid och Spirit efter egna förhållanden



Pluggning av såslangar

Ett antal olika pluggar finns tillgängliga för att plugga utgångar i fördelarhuvudet. Den vanligaste är 185961 och passar de flesta användningsområdena. Fördelen är att den släpper igenom mycket luft men inte utsäde. En obalans i luftflödet ökar risken för övertryck. Dessa pluggar passar enbart Flex-fördelarhus, Spirit 2014- och RDA C/S 2015- (ej gödning).

Mer info hittar du på vaderstad.com under såmaskinkurser



17:-

Art. nr: 185961

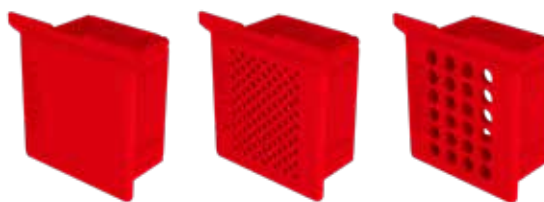

Art. nr: 151731

Art. nr: 151732

Art. nr: 163471

18:-



Plugga flera utgångar i följd

181712 2 utgångar
181713 3 utgångar
181715 4 utgångar

170:-

Art. nr: 181712

204:-

Art. nr: 181713

239:-

Art. nr: 181715

Exempel på instruktion

Fler instruktioner för Rapid och Spirit och andra radavstånd finns på vaderstad.com/samaskins-kurser

Fördelarhuvud utsäde

Pluggar som behövs till fördelarhuvudena:

181712 16 (2 utgångar)

OBS! Inaktivera spårmarkeringen i - Inställningar - spårmarkering.



Spirit 600C

Avstängningschema för 375 mm

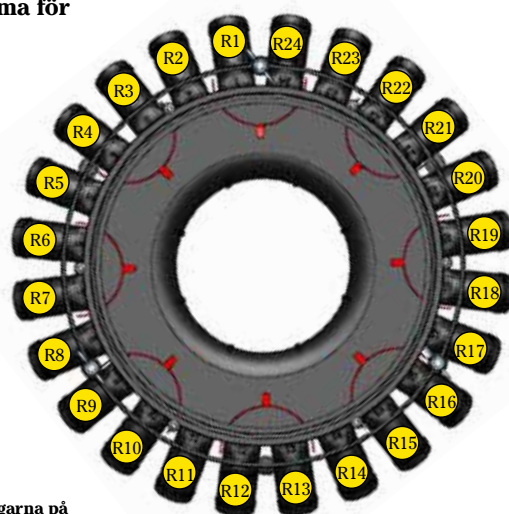
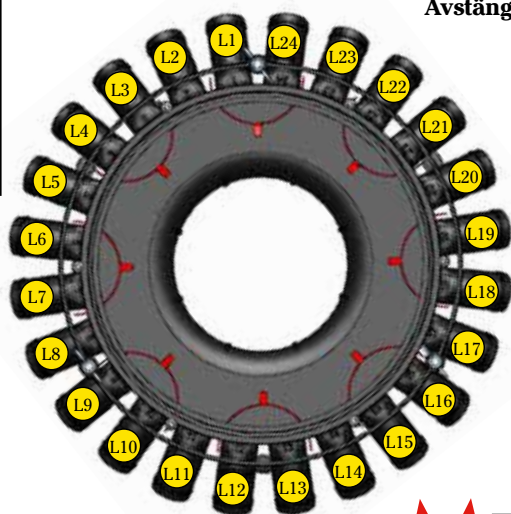

↻ = Skifta slangarna på såbillarna

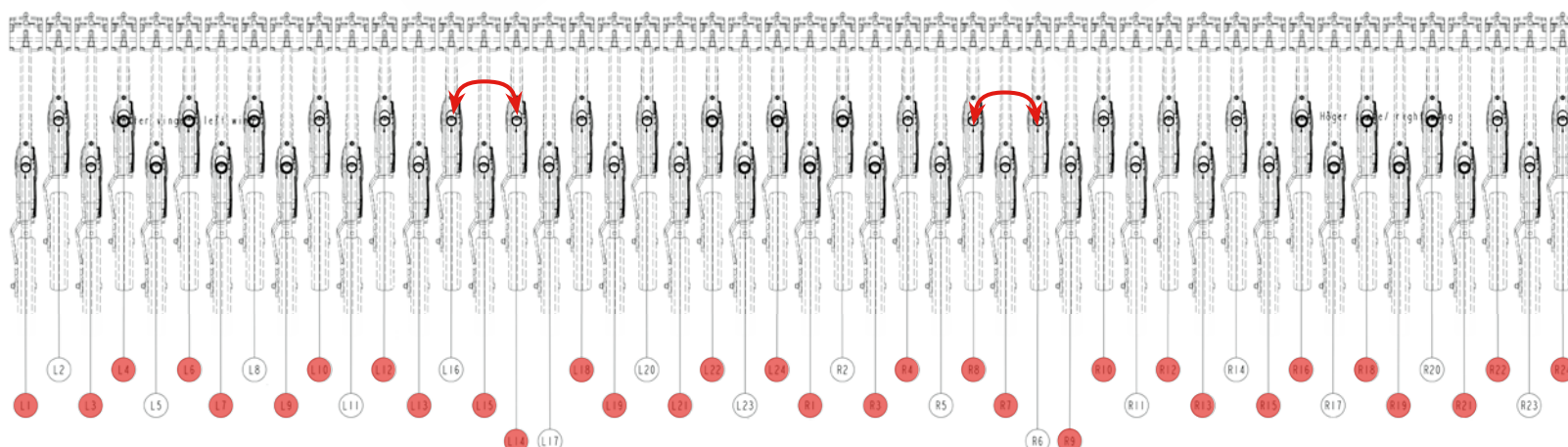

CrossCutter Disc

Med ett bearbetningsdjup på endast 3-4 cm kan du med Carrier utrustad med CrossCutter Disc öka kapaciteten med 30%. Den låter dig arbeta i hög hastighet - och ger dig ett imponerande arbetsresultat.

CrossCutter Disc ger nya möjligheter för "falsk såbädd" med en snabb groning av spillsäd och frögräs genom att bearbeta intensivt och skapa finjord samtidigt som groningsfukten sparas. Snabb groning skapar en god möjlighet till effektiv och snabb ogräsbekämpning

Även maskarna och annat liv i jorden drar nytta av att jorden störs mindre, i och med att mer föda lämnas tillgänglig i det översta jordlagret.



Livstidsgaranti mot sprickor på tallrikar

2018 introducerar Väderstad livstidsgaranti på originaltallrikar. Väderstads livstidsgaranti på tallrikar gäller för originaltallrikar inköpta från och med årsmodell 2018. Som ett bevis på det högkvalitativa stålet och tillverkningen är samtliga originaltallrikar märkta med "V-55".



Carrier XL – det mångsidiga valet

Carrier XL-serien är utrustad med 51 cm tallriken, som med sin storlek är ultimat för att hantera stora mängder odlingsrester. Maskinens vikt ger ytterligare en fördel i arbetet, eftersom ökad vikt per tallrik förstärker genomträngningsförmågan av tunga och hårda jordar. Carrier XL kan fabriksmonteras med CrossCutter Disc.



Carrier XL med CCD

I kombination med CrossBoard Heavy och SteelRunner, eller Double SteelRunner – är en Carrier XL med tillhörande CrossCutter Disc ett mycket bra redskap för effektiv såbäddsberedning vår som höst. Den större tallriken som är 51 cm ger en något grövre jordstruktur och bearbetar lite djupare än den mindre tallriken som är 45 cm.



Dagar till uppkomst i förhållande till myllningsdjup:

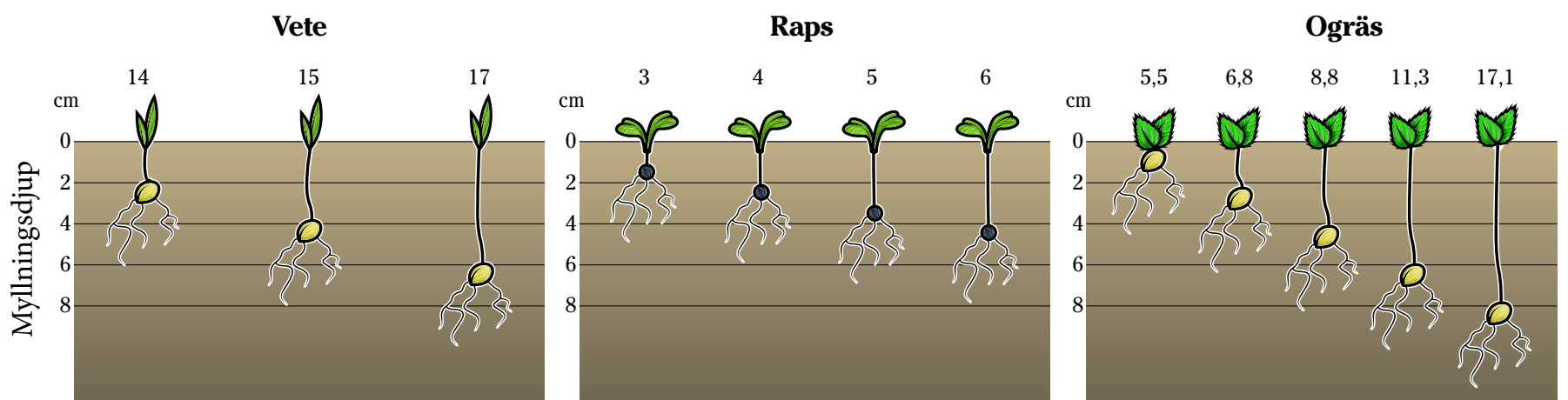

Källa: egen bild efter Andersson, SLU, 2016

Källa: egen bild efter Rapool

Källa: egen bild efter Benvenuti et al 2001



- Full utskärning vid ultragrunt arbetsdjup
- Mindre bränsle - högre hastighet
- Utmärkt i rapsstubb
- Komposttäckning av täckgrödor
- Den mångsidiga tallriken
- En tallrik - en arm

650:-
Art. nr: 208020

CrossCutter Disc Ø450,
Årsmoell 2007-.
Avsedd för Carrier
s/n 6300-. Stål i V-55.

CrossCutter Disc 45 cm i diameter passar standardsortimentet för Carrier, byggd för 45/47 cm i diameter koniska diskar med smidda armar och fyra bultar. V-formad konfiguration rekommenderas.

760:-
Art. nr: 208022

CrossCutter Disc Ø510,
Avsedd för Carrier XL
Stål i V-55
Rek. V-disk i pos 3.

CrossCutter Disc 51 cm passar Carrier XL-sortimentet med 51/61 cm i diskbredd och fem bultar. V-formad konfiguration rekommenderas, med skivarmar monterade i position 3. Passar alla CR 425–625 oavsett serienummer.



CrossCutter Disc-tallriken har en unik förmåga att skapa mycket finjord även vid grund bearbetning.

CrossCutter Disc och Carrier XL gör ett något grövre bruk än den mindre CrossCutter Disc-tallriken på Carrier Classic.

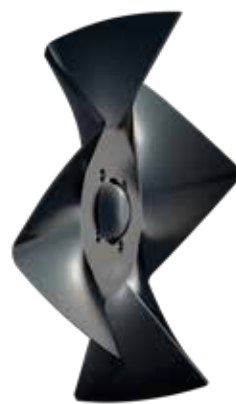

410:-

Art. nr: 459608

Tallrik Ø432, kupad
System Disc Aggressive.
Årsmodell 2001–2005.
Avsedd för Carrier och
TopDown. Stål i V-55.

415:-

Art. nr: 466947

Tallrik Ø450, kupad
System Disc Aggressive.
Årsmodell 2005– s/n
4100-. Avsedd för Rapid,
Spirit, Carrier och
TopDown. Stål i V-55.

650:-

Art. nr: 208020

CrossCutter Disc Ø450,
Årsmodell 2007–.
Avsedd för Carrier
s/n 6300-. Stål i V-55.

485:-

Art. nr: 179857

TrueCut Ø470, kupad
Frästa urtag för kraftfull
växtinblandning och
bibehållen profil. Erfar-
enhetsmässigt 20–30
% längre livslängd än en
standardtallrik. Årsmo-
dell 2005– s/n 4100-..
Avsedd för Carrier och
TopDown. Stål i V-55.



Livstidsgaranti på tallrikar från Väderstad

Som ett led i att ligga i framkant när det kommer till kvalitet och prestanda, inför Väderstad livstidsgaranti på originaltallrikar. Skulle en tallrik ge vika under dess livslängd, kommer Väderstad ersätta denna utan kostnad.

Vår egen tillverkning av slitdelar är unik på marknaden och den ger oss full kontroll över kvaliteten. Vi är övertygade om den höga kvalitet våra produkter håller och självklart vill vi att vår kund ska känna en trygghet i sitt val av Väderstad som partner.

Väderstads tallrikar är tillverkade i högkvalitativt svenskt V-55 stål vid Väderstads helägda slitdelstillverkning Väderstad Components AB, lokaliserad i Överum. Tillverkningen följer samma rigorösa produktionsfilosofi som samtliga övriga Väderstad-produkter. I och med detta säkras högsta möjliga nytta för lantbrukaren.

När du utrustar din Väderstad-maskin med slitstarka, högkvalitativa originaldelar från Väderstad, säkerställer du att din maskin kvarhåller den prestanda och goda arbetsresultat som fick dig att välja maskinen från första början. Resultatet ses i lägre kostnad per hektar och goda resultat.

Väderstad livstidsgaranti på tallrikar gäller för originaltallrikar inköpta från och med årsmodell 2018. Som ett tecken på det högkvalitativa stålet och tillverkningen, är samtliga originaltallrikar märkta med V-55.

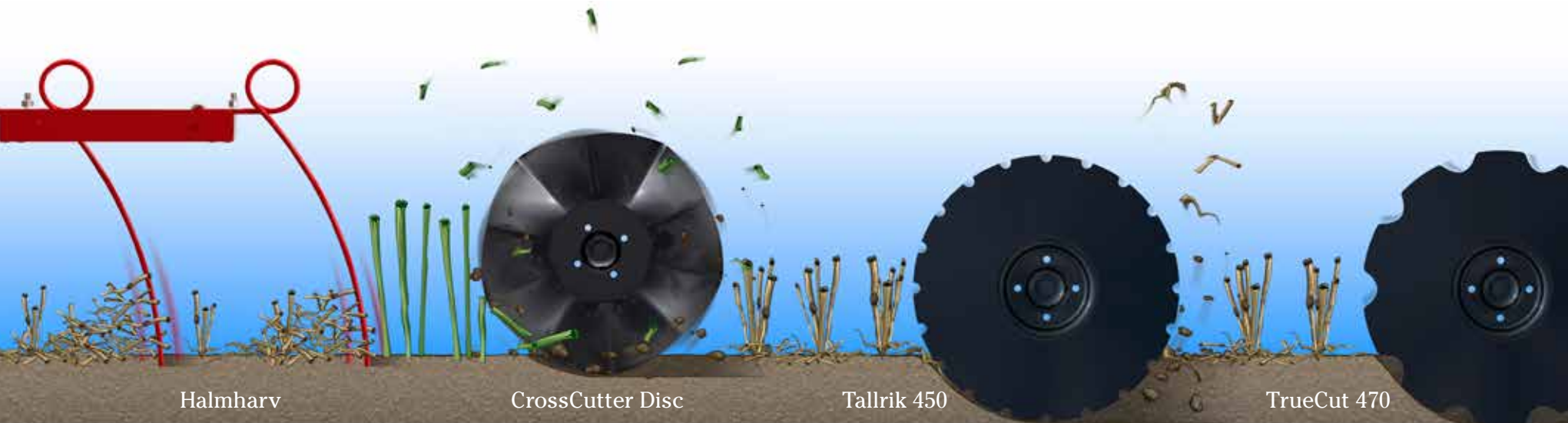

Halmharv

CrossCutter Disc

Tallrik 450

TrueCut 470

Tallrikar - Carrier

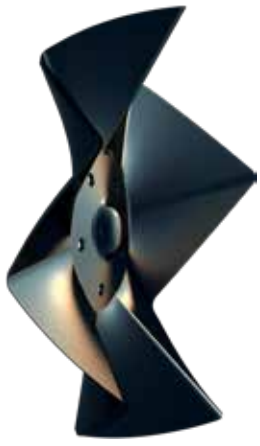

760:-

Art. nr: 208022

CrossCutter Disc Ø510,
Avsedd för Carrier XL
Stål i V-55
Rek. V-disk i pos 3.



690:-

Art. nr: 170097

TrueCut Ø510, kupad
System Disc Aggressive.
Avsedd för Carrier L.
Stål i V-55.



815:-

Art. nr: 154626

TrueCut Ø610, kupad
System Disc Aggressive.
Avsedd för Carrier XL.
Stål i V-55.



Uppgradera din Carrier

Genom att utrusta det flexibla tallriksredskapet Carrier med nya CrossCutter Disc-tallrikar får du en helt ny maskin.

Varje CrossCutter Disc är individuellt upphängda på sin egen tallriksarm. Detta ger en mycket god följsamhet, jämnt resultat och mycket god hållbarhet. Resultatet blir en hög precision utan kompromisser.



Bra att veta!



När ska du byta tallrikar?

För att bibehålla optimalt arbetsdjup och arbetsresultat är det rekommenderat att byta tallrikar när diameterns slitage når 15%.

15%

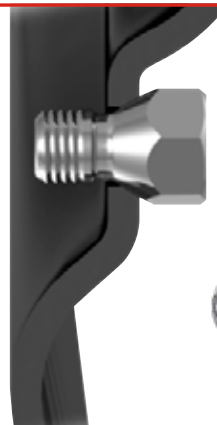

10:-

Art. nr: 461262

Specialskruv 10.9

Konisk skalle ger mycket hög skjuvhållfasthet.

105 Nm

Byt skruvar när du byter tallrik

Förslutningen mellan skruv och tallrik har stor betydelse för ditt arbetsresultat. **Byt till nya skruvar när du byter tallrik.** Nya skruvar säkerställer god fastsättning under hela tallriken livslängd. Det är viktigt att du drar bultarna med rätt åtdragningsmoment.

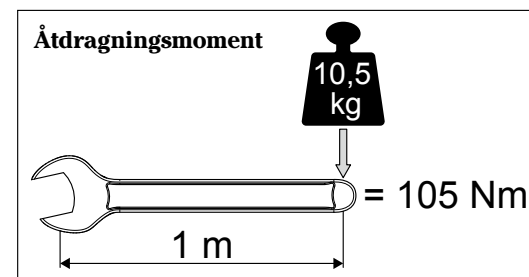

TrueCut 510

TrueCut 610

CrossBoard

Dag Hermansson Ullevi Egendom i Vadstena



Lantbrukare Dag Hermansson driver Ullevi Egendom utanför Vadstena i Östergötland. All odling är 100% ekologisk och på gårdens 650 hektar odlas det höstvetete, lusern, timotej, ängssvingel, ärtor, speltvete och åkerbönor. Till sin hjälp på gården har Dag Hermansson en heltidsanställd i form av Henrik Karlsson samt en deltidanställd, så totalt är de 2,5 personer som arbetar på Ullevi.

Det finns en tydlig strategi både vad det gäller växtföljd och bearbetningsätt, den utgår från att bearbetningen anpassas efter väderförhållande för att uppnå högsta avkastning och kvalitet. All stubb putsas direkt efter tröskning för att slå ner gräsogräs, därefter sker en överfart med Carrier 925 eller kultivator beroende på rådande förhållande för att få spillsäden att gro. När spillsäden grott sker ytterliggare en överfart med Carrier 925 och bearbetar sedan med Opus 700 ner till 20-25 cm.

Inför årets säsong har gårdens Carrier 925 som har avverkat ca 10.000 hektar fått sig en ordentlig service, man har satt på nya 470 TrueCut-tallrikar, bytt alla gummin, och bytt vältringar. "Ingen maskin är bättre än servicen den får" säger Henrik som med det menar hur viktigt det är att underhålla redskapen för att uppnå bästa resultat. Det är de små detaljerna som avgör om man lyckas med grödan eller ej, tillägger både Dag och Henrik.

Ullevi Egendom, Vadstena

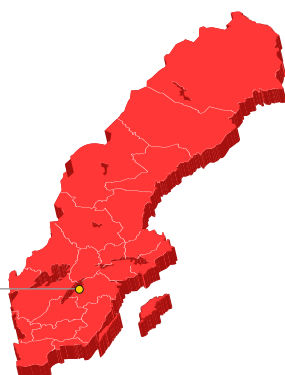

Dag Hermansson och Henrik Karlsson står framför den nyservade Carrier 925 som är redo för höstbruket.



Opus går tungt med gör ett fantastiskt jobb tycker Dag Hermansson.

En annan investering som gjorts är DeepLoosening-spetsarna till gårdens Opus 700, dessa kommer användas till höstens bearbetning för att dränera och förhindra att man får en plogsula som hindrar rötterna att röra sig ned mot fukten. DeepLoosening-spetsarna är en Marathonspets som är utrustad med hårdmetallplattor vilket förlänger livslängden avsevärt. Andra Väderstad-redskap som används på gården är en 10-meters NZ Aggressive, två äldre harvar, en Rexius 1020, tre 12 meters HV-vältar och till sådden använder man en Rapid A 800S.

– Dag är nöjd med sina Väderstadmaskiner ”som håller vad de lovar”



DeepLoosening-spetsen går djupt och det tycker Dag är mycket positivt på Ullevis fält. Det skapar god dränering.



Dag är mycket nöjd med Marathon-spetsarna. Det är långt mellan bytena och det passar oss bra.

Såbillar - Rapid



Så med precision

Återkommande tester visar att Väderstads specialhärda såbillar med hårdmetallplatta i volframkarbid genererar bäst såprecision och arbetsresultat.

Alla våra såbillar tillverkas i samma svetsfixtur och härdas i samma härdfixtur. Vetskapen om att varje millimeter i avvikelse kan få stora konsekvenser för ditt arbetsresultat innebär att vi är kompromisslösa i kraven på kvalitet och exakthet i tillverkningen. Ett klokt och långsiktigt val för dig som vill spara pengar.

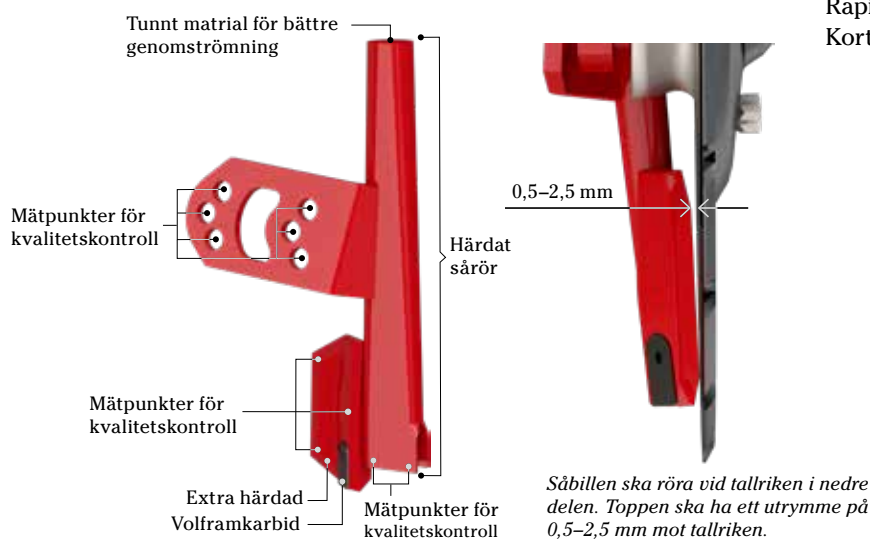

450:-
Art. nr: 432118 LH
Art. nr: 432119 RH

Såbill (RD, RDA)
Rapid s/n 899-.
Kort slits.

515:-
Art. nr: 432120 LH
Art. nr: 432121 RH

Gödningsbill (RD)
Rapid. s/n 899-. Finns endast med lång slits.

520:-
Art. nr: 307107 LH
Art. nr: 307108 RH

Såbill
Rapid s/n 100-898.
Lång slits.

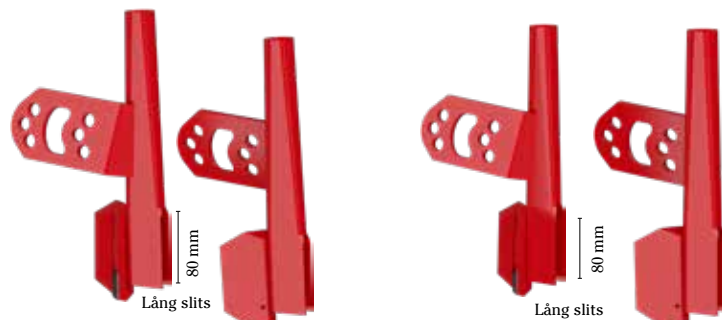

495:-
Art. nr: 191167 LH
Art. nr: 191168 RH

Såbill (Bönbill)
Rapid s/n 899-.
Lång och bred slits.

450:-
Art. nr: 432116 LH
Art. nr: 432117 RH

Såbill (RD, RDA)
Rapid s/n 899-.
Lång slits.



Lång eller kort slits?

I Norden är det kort slits på såbillarna. den korta slitsen ökar precisionen i fröplaceringen vilket är viktigt vid torra förhållanden under vårsådden. Vid mycket blöta och krävande förhållanden kan den korta slitsen vara något mera känslig för stopp.

16 mm slits passar för sådd av de flesta grödor. Vid sådd av större fröstorlekar såsom stora bönor är 19 mm slits att föredra för att minska risken för stopp i billen.

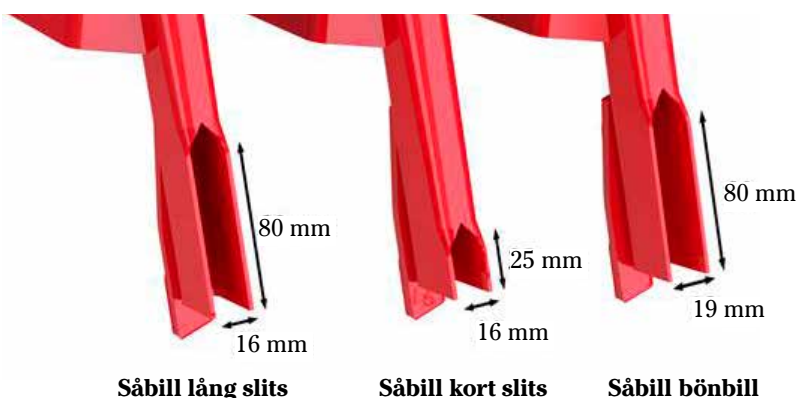

Bra att veta!

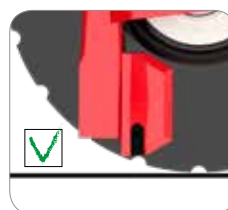

Det är viktigt att såbillen monteras korrekt för att din maskin ska så optimalt. När en maskin utrustad med tallrikar står nedsänkt på fast underlag ska billen ej nudda mark. Billen får aldrig befinna sig under tallrikens nivå. Välj därför alltid monteringshöjd efter rådande jordförhållanden och tallrikens slitage. Flytta upp billen ett hål vid behov.

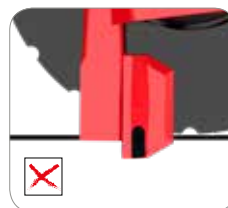

Obs! Vid sådd på halmrik jord kan det vara nödvändigt att flytta upp billen ytterligare ett hål för att skapa tillräcklig friktion och undvika tallriksstopp. Detta är extra viktigt när tallrikens urtag är slitna.

Tallrikar - Rapid



355:-
Art. nr: 159937

Såttallrik Ø410, plan
Årsmodell 2015-.
Avsedd för Rapid. Stål i V-55.



375:-
Art. nr: 156660

Tallrik Ø410, kupad
System Disc. Årsmodell 2015-.
Avsedd för Rapid. Stål i V-55.



415:-
Art. nr: 466947

Tallrik Ø450, kupad
System Disc Aggressive.
Årsmodell 2005-.
Avsedd för Rapid, Spirit, Carrier och TopDown.
Stål i V-55.



610:-
Art. nr: 184452

Såttallrik Ø380, Spirit inkl. lager
Årsmodell 2007-.
Avsedd för Spirit s/n 101- Stål V-55



410:-
Art. nr: 451792

Såttallrik Ø370, plan
Årsmodell 1991-1993.
Avsedd för Rapid s/n 100-702. Stål i V-55.



410:-
Art. nr: 451793

Såttallrik Ø370, plan
Årsmodell 1994-1995.
Avsedd för Rapid s/n 703-1499. Stål i V-55.



310:-
Art. nr: 451371

Såttallrik Ø410, plan
Årsmodell 1996-.
Avsedd för Rapid s/n 1500-. Stål i V-55.



345:-
Art. nr: 451372

Tallrik Ø410, kupad
System Disc. Årsmodell 1998-.
Avsedd för Rapid s/n 3040-. Stål i V-55.

Byt alltid skruv vid tallriksbyte.



⌚ 105 Nm Åtdragningsmoment ⌚ 105 Nm

4:60:-
Art. nr: 50001201621

Specialskruv
M12x16 8,8
Används till 451793, 451792, 451371 och 451372.

10:-
Art. nr: 461262

Specialskruv 10.9
Konisk skalle ger mycket hög skjuvhållfasthet. Används till 159937, 156660 och 466947.



Tallriken och hubben måste ses som en enhet, så att fukt inte riskerar att komma in i lagret eller spänningar skapas mellan skruv och tallrik vilket kan orsaka att tallriken spricker mellan hålen.

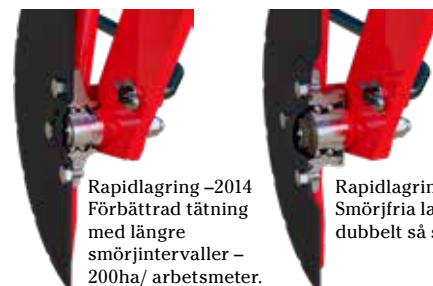

Rapidlagring -2014
Förbättrad tätning med längre smörjintervaller - 200ha/ arbetsmeter.

Rapidlagring 2015-
Smörjfria lager och dubbelt så starkt.



När ska du byta din Rapid-tallrik?

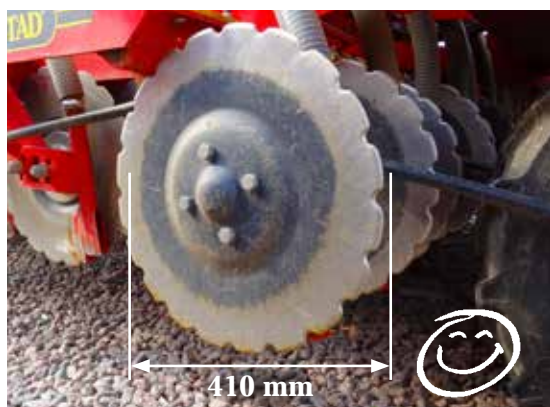

Störningsfri sådd



Ta hem nya tallrikar

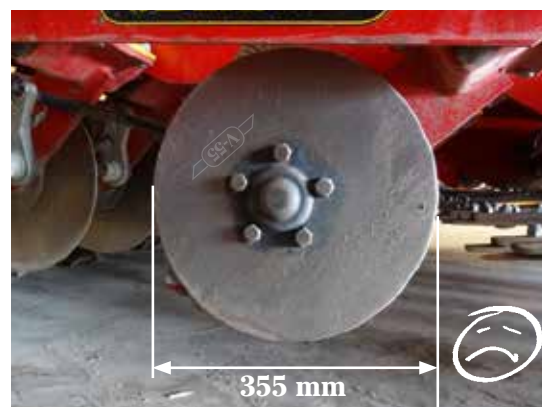

Byt tallrikar

Marathonspetsar för tuffa förhållanden

Spetsar förstärkta med en av de hårdaste metallerna i världen ger enastående hållbarhet och prestanda. En perfekt balans mellan hårdmetall och stål ger Marathonspetsarna extra hög kvalitet som förlänger livslängden och ökar kapaciteten.

Volframkarbid är ett extremt hårt och tungt ämne, ungefär 9 på Mohs hårdhetsskala. Den består av de två elementen volfram och kol och har den kemiska beteckningen WC. Spetsar med slitytor i volframkarbid finns bland Väderstads slitdelar under produktnamnet Marathon.

Harvspetsen Marathon 15/25 är det senaste tillskottet i Marathon-serien. Den är konstruerad efter samma princip som våra välkända Marathon-kultivatorspetsar och vingskår. Gemensamt för alla spetsar i Marathon-serien är hårdmetallplattan i volframkarbid som ökar livslängden 8-10 gånger jämfört med standardspetsar. Volfram är ett extremt hårt material som är mycket slitstarkt.

Volframkarbid framställs genom att volfram och kol hettas upp till höga temperaturer, upp till 2000 grader. Ett metallpulver pressas sedan samman (sintras) med kobolt eller nickel och bildar ett mycket slitstarkt material.

En Väderstad-maskin utrustad med Marathonspetsar säkerställer att arbetsdjupet blir det samma över hela fältet. Tack vare hårdmetallplattan bibehålls spetsens längd, angreppsvinkel och jordbearbetningsegenskaper under mycket lång tid. Att inte behöva byta spetsar så ofta sparar dessutom både tid och pengar.



8–10 gånger längre livslängd

Armerade hårda metallplattor i volframkarbid ger Marathon 8–10 gånger längre livslängd än en standardspets. Bibehållen skärpa garanterar korrekt angreppsvinkel och arbetsdjup, vilket ger optimalt resultat över hela arbetsbredden. För Cultus, Opus och TopDown.



Tjockt lager i volframkarbid
- mycket stabilt.

Fastsatt i två vinklar
- ökar hållbarheten.



1 990,-

Art. nr: 231773

DeepLoosening-spets
Avsedd för Opus och
TopDown.

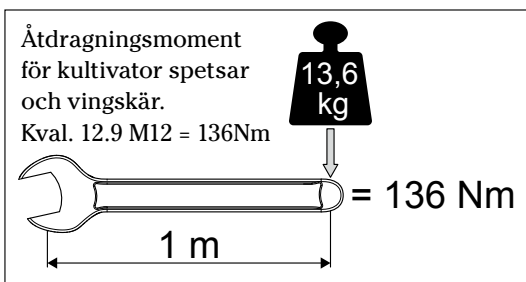

Klassning av bultar

Symbolerna för hållfasthetsklasser för skruvar består av två tal ex. 8.8 och det först talet, anger den nominella brottgränsen i 100-tal MegaPascal (MPa) och det andra talet anger förhållandet mellan sträckgränsen och brottgränsen. En skruv av hållfasthetsklass 8.8 har en nominell brottgräns på 800 MPa och en sträckgräns på 80 % av detta värde, dvs 640 MPa.

Åtdragningsmoment

Rätt moment vid åtdragning av fästelement är viktigt för funktionen av ett skruvförband. En skruv kan ses som ett ovanligt starkt gummiband, målet är att skruven hela tiden är sträckt men inte går av, även när vi lägger på belastning. För bästa funktion bör åtdragningsmomentet alltid vara korrekt.

- Använd alltid rätt fästelement (skruv och mutter)
- Använd rätt åtdragningsmoment. För löst moment gör att bultförbandet lossnar och för högt moment skadar bult/gänga, i yttersta fall kan bultarna brista.

Fördelar med volframkarbid

- Betydligt längre bytesintervall jämfört med standardspetsar
- 8-10 till ggr längre livslängd än standardspets
- Lägre kostnad per hektar
- Korrekt angreppsvinkel
- Samma bearbetningsdjup över hela arbetsbredden

Marathonspetsar



795:-

Art. nr: 205006

Marathon 50/80 mm
Avsedd för Cultus, Opus
och TopDown.



725:-

Art. nr: 498382

Marathon 50 mm
Avsedd för Cultus, Opus
och TopDown.



860:-

Art. nr: 498383

Marathon 80 mm
Avsedd för Cultus, Opus
och TopDown.



1 460:-

Art. nr: 475311

Marathon vingskår
Avsedd för Cultus, Opus
och TopDown.



895:-

Art. nr: 208117

Marathon BreakMix
Avsedd för Cultus,
Opus och TopDown.

Öka harvprecisionen med dubbel efterharv på din NZ Aggressive

Den dubbla efterharven till NZ Aggressive och NZ Mounted, innebär ytterligare en rad av kraftigt vibrerande efterharvspinnar som gör ett intensivt arbete.

De kraftiga efterharvspinnarna är utformade för att bearbeta såbädden optimalt. De intensivt vibrerande pinnarna sorterar jorden så att finjorden sällas ner mot såbäddsbotten och en något grövre struktur lämnas på ytan. Detta ger optimala groningsbetingelser och försvårar ytförhårdnad (skorpa) efter kraftigt regn följt av varmt väder.

Precis som en enkel efterharv så kan både vinkel och tryck anpassas efter rådande omständigheter, och pinnarna har en infällningsfunktion för att undvika skador vid backning. Den extra intensiteten med dubbel efterharv förbättrar även ytjämnheten efter harven.

Den dubbla efterharven kan enkelt monteras på både NZ Aggressive och NZ Mounted.



Nyhet



Efterharvspinnar

Byt alltid alla efterharvspinnar på den befintliga efterharven i samband med montering för optimalt resultat.

Sats för utbyggnad från enkel till dubbel efterharv

Art nr	Benämning	Pris
7103287	Dubbel efterharv NZA 500 25895-27822	25 100:-
7103288	Dubbel efterharv NZA 600 25895-27822	26 100:-
7103289	Dubbel efterharv NZA 700 25895-27822	27 300:-
7103290	Dubbel efterharv NZA 800 25895-27822	28 200:-
7103291	Dubbel efterharv NZA 900 25895-27822	29 300:-
7103292	Dubbel efterharv NZA 1000 25895-27822	30 300:-

Aggressiva pinnar förbereder jorden

De aggressiva Agrilla-pinnarna bestyckade med rätt spetsar gör jobbet effektivt. Lång livslängd och mycket goda djuphållningsegenskaper ger dig ett förstklassigt bearbetningsresultat.

Nyhet



710:-

Art. nr: 400523-25

Harvspets standard
25-pack.
Godstjocklek: 6 mm.



795:-

Art. nr: 192213-20

Harvspets HeavyDuty
20-pack.
Godstjocklek: 8 mm.



1 560:-

Art. nr: 302300-20

Spets Agrilla
Avsedd för NZ-harvar.
20-pack.



80:-

Art. nr: 208932

Spets Ferox
Avsedd för Ferox.
Bredd: 50 mm.
Godstjocklek: 6 mm



370:-

Art. nr: 231775

Marathon 15/25
Avsedd för NZ, NZA,
NZM samt äldre
Concorde-maskiner
Bredd: 15 mm.



370:-

Art. nr: 207053

Marathon 25/35
25 mm. Avsedd för
NZ, NZA, NZM samt
spårluckarpinnar.

Passformen är grundläggande

Universalspets med standardradie.



Väderstads originalspets med optimal radie. Anpassad för en Väderstad-harvpinne.



Till skillnad från många universaldelar som du hittar i handeln är Väderstads originaldelar utformade för perfekt passform. Jämfört med universalspetsar har våra originalspetsar en något större radie som stärker åtstramningen mot harvpinnens anläggningsyta och stabiliserar infästningen. Den mindre radien på universalspetsarna försvagar infästningen mot pinnen med konsekvensen att spetsen börjar "vicka". Detta kan leda till överbelastning, skruvbrott eller att bultförbandet lossnar. Följden blir att spetsen snabbt lossnar i ett tufft vår- eller höstbruk.

Välj Väderstad originaldelar – för problemfri harvning



Skruv och mutter till harvspets

Harvpinnar	Skruv	Art. nr	Kragmutter	Art. nr
Agrilla, HeavyDuty och Standard	M10 x 45	496569	M10	51141000021
Marathon 15/25	M10 x 45	496569	M10	51141000021
Marathon 25/35	M10 x 45	496569	M10	51141000021
Ferospets	M10 x 45	496569	M10	51141000021
NZ Concorde	M10 x 55	427316	M10	51141000021



373:-

Art. nr: 201064-71

Agrilla Super
Avsedd för NZ-harvar.

447:-

Art. nr: 201064-70

Agrilla Super
Avsedd för NZ-harvar.

290:-

Art. nr: 201470

Agrilla Nova
Avsedd för NZ-harvar.

330:-

Art. nr: 192215

Agrilla Cobra
Avsedd för NZ-harvar.

580:-

Art. nr: 443842

Agrilla X-tra
Avsedd för spår-luckrare till Rapid och Spirit

590:-

Art. nr: 208940 RH
Art. nr: 208941 LH

Ferox
Avsedd för Ferox.

95:-

Art. nr: 306239

Efterharvspinne
12 mm.

155:-

Art. nr: 445067

Efterharvspinne
12 mm.
Dubbel 125-delning.

Modulärt spetsssystem ökar flexibiliteten

Med vårt anpassningsbara spetsssystem kan du variera ditt redskap efter olika arbetsförhållanden. Överst i spetsmatrisen hittar du förkortningar till våra maskiner. Därefter följer mixade skenor i varierande bredd, olika typer av spetsar som bryter alternativt luckrar och slutligen rekommenderat djup för ett visst arbetsresultat.



Marathon 15/25 mm Art. nr: 231775
Marathon 25/35 mm Art. nr: 207053
BreakMix Art. nr: 208117
Marathon 50 mm Art. nr: 498382
Marathon 80 mm Art. nr: 498383



NZA

NZ Aggressive



FX

Ferox



SW

Swift

	NZA/FX		NZA/FX		SW		TD, OS, CS, SW		TD, OS, CS		TD, OS, CS		TD
MIXAR					50mm	50/80mm		50mm	50/80mm	80mm	120mm	120mm	
BRYTER	35mm	50mm	120mm	160mm	240mm	340mm (8°)	340mm (23°)	300mm (23°)	210mm				
DJUP LUCKRING								DeepLoosening					

Jämnar ut och sorterar jord.

Skär av ogräs. Ingen mixning.

Skär av ogräs. Bred utskärning.

Skär av ogräs. Ingen mixning.

Mixar och lyfter översta jordlagret. Bryter kompakt jordyta vid behov.

Skär ut och mixar översta jordlagret. Bra mot möss

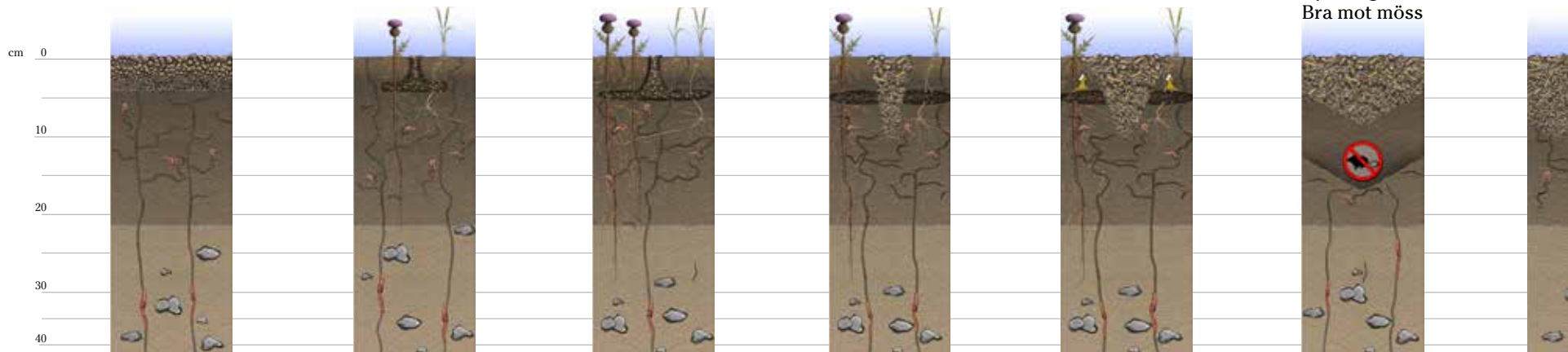

Skruv och mutter

Kultivatorspetsar	Skruv	Art. nr	Kragmutter	Art. nr
Swift	M12 x 55	152263	M12	51171200011
Cultus	M12 x 60	152264	M12	51171200011
Opus/TopDown	M12 x 60	152264	M12	51171200011
Kultivatorspetsar (äldre modeller)	Skruv	Art. nr	Kragmutter	Art. nr
TopDown (s/n -1649)	M12 x 60	152264	M12	51171200011
	M12 x 70	152265	M12	51171200011
Kultivatorspetsar (äldre modeller)	Skruv	Art. nr	Låsmutter	Art. nr
Cultus (vriden 70 mm)	M12 x 45	401966	M12	51011200021
	M12 x 55	152263	M12	51011200021

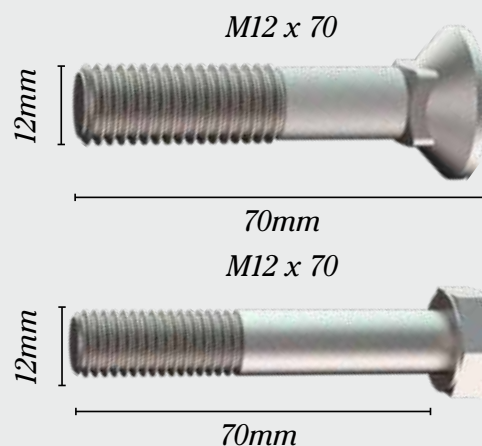

Marathonspetsar

Marathon är samlingsnamnet för hårdmetallbelagda spetsar från Väderstad. Marathonspetsarna är försedda med en hårdmetallplatta i volframkarbid, det förlänger spetsarnas livslängd upp till 8-10 ggr i jämförelse med en standardspets. Marathon säkerställer att du kan tillbringa mer tid ute i fält.



Marathon 50/80 mm
Art. nr: 205006

DeepLoosening-spets
Art. nr: 231773

Vingskär Marathon
Art. nr: 475311

CS

OS

TD



Cultus



Opus



TopDown

OS, CS

TD, OS, CS

TD, OS, CS, SW

TD, OS, CS, SW

TD, OS, CS

TD, OS, CS

TD, OS, CS, SW

120mm

80/120mm

80mm 120mm

80mm 120mm

LowDisturbance

80mm 120mm

50mm 80mm 120mm

120mm

80/120mm

80mm

50/80mm

BreakMix

50mm

DeepLoosening

DeepLoosening

Bearbetar allround.

Bearbetar allround.

Fullständig inblandning med reducerat kraftbehov.

Bearbetar allround.

Bryter täta jordlager. Förbättrar dräneringen.

Blandar yttjord, bryter täta jordlager.

Bearbetar och mixar djupt.

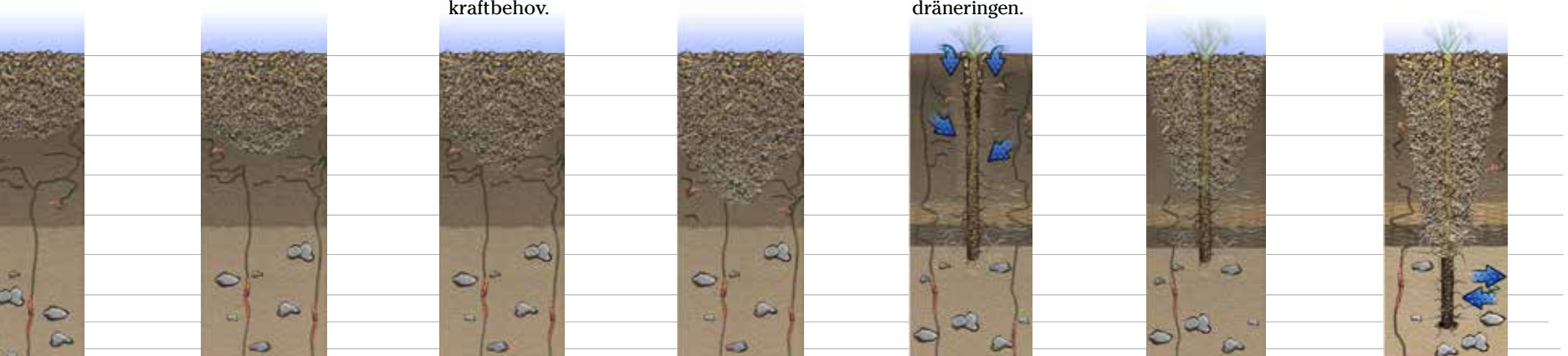

Skruv och mutter

Specialspetsar

LowDisturbance, Cultus

LowDisturbance, Opus/TopDown

LowDisturbance, äldre TopDown

DeepLoosening Opus/TopDown

Vingskär, Cultus/Opus/TopDown

Vingskär Marathon, Cultus/Opus/TopDown

Skruv

M12 x 60

M12 x 80

M12 x 60

M12 x 70

M12 x 60

M12 x 110

2 x M12 x 70

2 x M12 x 70

Art. nr

152264

152266

152264

152265

152264

231774

50061207000

50061207000

Kragmutter Art. nr

M12

M12

M12

M12

M12

M12

M12

M12

Åtdragningsmoment för

skruv och mutter

Kval. 8.8 M10 = 47 Nm

Kval. 8.8 M12 = 81 Nm

Kval. 12.9 M12 = 136 Nm



Slitstarka spetsar maximerar ditt arbetsresultat

Kultivatorspetsar

För att maximera ditt arbetsresultat är Väderstads kultivatorspetsar speciellt utvecklade och optimerade för våra maskiner.

Hos oss hänger allt ihop med samma DNA. Vårt modulära spetsssystem med många kombinationsmöjligheter ökar flexibiliteten hos kultivatoren. Det gör att du kan anpassa arbetet efter skiftande behov och förutsättningar.

Nyhet



595:-

Art. nr: 485996

Low Disturbance
Avsedd för Cultus, Opus och TopDown.



160:-

Art. nr: 155027

Spets 50 mm
15 mm. Avsedd för Cultus, Opus, Swift och TopDown.



185:-

Art. nr: 188623

Spets 50/80 mm
15mm. Avsedd för Cultus, Opus, Swift och TopDown.



190:-

Art. nr: 155028

Spets 80 mm
15mm. Avsedd för Cultus, Opus, Swift och TopDown.



250:-

Art. nr: 233999

Spets 80/120 mm
Avsedd för Cultus, Opus och TopDown.



255:-

Art. nr: 168264

Spets 120 mm
Avsedd för Cultus, Opus och TopDown.



465:-

Art. nr: 172326

Spets 210 mm
Avsedd för Cultus, Opus och TopDown.



369:-

Art. nr: 201860

Vingskär
Avsedd för äldre kultivatorer med avlånga universalhål.



235:-

Art. nr: 201387 LH
Art. nr: 201388 RH

Spets
Avsedd för äldre kultivatorer med avlånga universalhål.



Bra att veta!

Kragmutter – lätt att arbeta med.

Det går både snabbt och är enkelt att byta spetsar med en kragmutter som låser. Muttern är fixerad i hylsan och låser spetsen på plats. **Tips!** Att byta går ännu snabbare med en batteridrivna mutterdragare. Ett givet verktyg i ett modernt lantbruk.

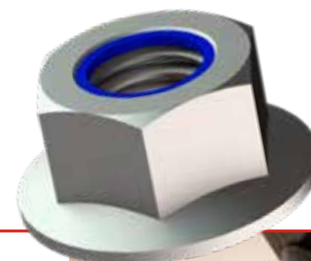

Skenor som mixar dubbelt

Kombinationen av ledskena och spets är grundläggande för att uppnå maximal inblandning av jord, halm och växtrester. Våra MixIn-skenor guidar jorden uppåt och framåt på ett sätt som effektivt bidrar till att dubbelblanda den sönderdelade jorden med skörderesterna.

Fördelar med dubbel blandning

MixIn-skenan blandar resterna två gånger vilket resulterar i bättre blandning i djupled. Detta möjliggör ett bibehållet resultat vid grundare arbetsdjup.



MixIn-skena
Väderstad

Skruv och mutter

MixIn-skenor	Skruv	Art. nr	Kragmutter	Art. nr
Swift	M12 x 55	152263	M12	51171200011
Cultus	M12 x 80	152266	M12	51171200011
Opus/TopDown	M12 x 70	152265	M12	51171200011

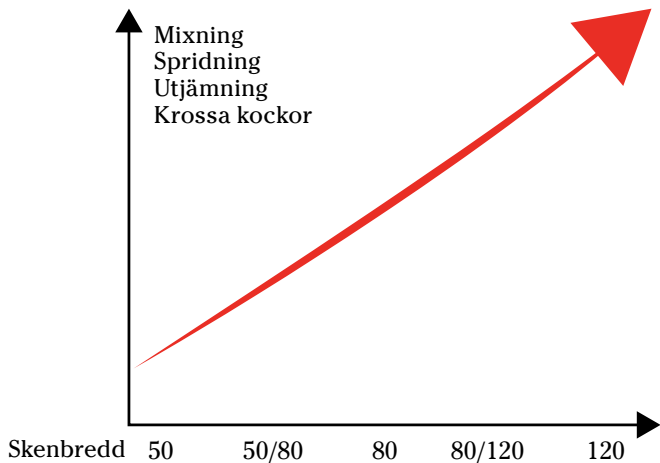

Skenor och spetskombinationer

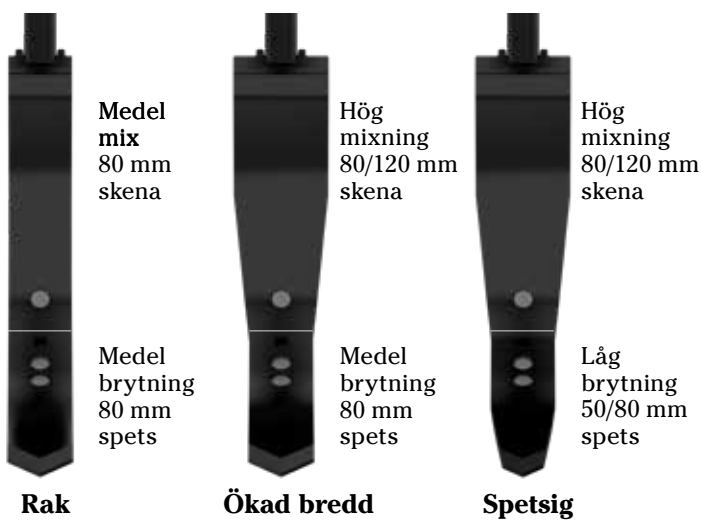

MixIn-skenor

Cultus



190:- Art. nr: 234028	205:- Art. nr: 234001	235:- Art. nr: 217601	240:- Art. nr: 234000	275:- Art. nr: 234029
MixIn 50 mm	MixIn 50/80 mm Nyhet	MixIn 80 mm	MixIn 80/120 mm Nyhet	MixIn 120 mm

Swift



190:- Art. nr: 492603	205:- Art. nr: 234002	235:- Art. nr: 481615	240:- Art. nr: 240777
MixIn 50 mm	MixIn 50/80 mm Nyhet	MixIn 80 mm	MixIn 80/120 mm Nyhet

Opus & TopDown



190:- Art. nr: 483233	205:- Art. nr: 234003	235:- Art. nr: 482278	240:- Art. nr: 234004	275:- Art. nr: 168265
MixIn 50 mm	MixIn 50/80 mm Nyhet	MixIn 80 mm	MixIn 80/120 mm Nyhet	MixIn 120 mm



95:-
Art. nr: 419997

Spets CrossBoard 45 mm, bockad
Aggressiv med stor genomsläpplighet.

170:-
Art. nr: 419999

Spets CrossBoard 100 mm, bockad
Aggressiv med stor genomsläpplighet.

190:-
Art. nr: 440603

Spets CrossBoard 150 mm, bockad
Aggressiv med måttlig genomsläpplighet.

243:-
Art. nr: 423910

Spets CrossBoard 150 mm, Bockad Lång
Aggressiv med måttlig genomsläpplighet.

505/440:-
Art. nr: 441344/202181

CrossBoard-pinne Heavy, 150 mm
Art.nr 441344, bockad
Art.nr 202181, rak

360/210:-
Art. nr: 421626/201787

CrossBoard-pinne Light, 45 mm
Art.nr 421626, bockad
Art.nr 201787, rak

CrossBoard

Uppgradera din CrossBoard med rätt verktyg

För att öka bearbetningsförmågan hos din CrossBoard erbjuder vi ett stort och varierat urval av spetsar. Den platta sidan på de vinklade spetsarna kan med fördel vändas bakåt för ytterligare utjämning på lättare jordar som gärna vill fösa.



75:-
Art. nr: 419998

Spets CrossBoard 45 mm, rak

155:-
Art. nr: 419996

Spets CrossBoard 100 mm, rak

205:-
Art. nr: 425587

Spets CrossBoard 150 mm, rak



Bra att veta!



Förenklar monteringen

Med Väderstads QuickChange System befrias du helt från verktyg vid montering av knivstål på CrossBoard-spetsar. Knivarna justeras enkelt i olika lägen för önskad bearbetningsgrad.

Skruv och mutter				
CrossBoard	Vagnsbult	Art. nr	Kragmutter	Art. nr
Spetsar	M12 x 35	50061203521	M12	51171200011



150:-
Art. nr: 433940

Fäste
Till SingleKnife och DoubleKnife.



73:-
Art. nr: 443360

Sprint
Till SingleKnife och DoubleKnife.



120:-
Art. nr: 430400

SingleKnife
Kniv som ger ökad bearbetningsintensitet.



270:-
Art. nr: 433939

DoubleKnife
Bryter ytförhårdnaden som ofta uppstår på mjälrika jordar efter regn på våren.

Knäcker, krossar och vältar

Väderstads Crosskill- och Cambridge-ringar skapar optimala groningsbetingelser runt fröet efter vårsådden. Den aggressiva Crosskill-ringen till din Rollex- eller Rexius-vält knäcker ytförhårdnader som kan uppstå under våren efter regn på mjälahaltiga jordar.



- Perfekt passform till din vält
- Stål av högsta kvalitet – längre livslängd
- Säker tillverkningsprocess – garanterad kvalitet
- Ytbehandlad skyddande färg – mindre rost



620:-

Art. nr:101081

Vältring Cambridge
HeavyDuty, smal.
565 mm diameter.



1 550:-

Art. nr: 101080

Vältring Cambridge
HeavyDuty, bred.
550 mm diameter.



445:-

Art. nr: 301012

Vältring Cambridge
Standard, smal.
485 mm diameter.



830:-

Art. nr: 301002

Vältring Cambridge
Standard, bred.
472 mm diameter.



1 250:-

Art. nr: 238376

Vältring Crosskill
Bredd 108 mm.
520 mm diameter.



1 070:-

Art. nr: 229722

Vältring Crosskill
470 mm diameter.



1 150:-

Art. nr: 222391

Vältring Crosskill
Bredd 92 mm.
520 mm diameter.



Bra att veta!

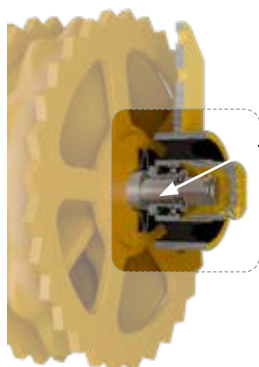

Varför fjäderbrickor?

Fjäderbrickorna, som monteras i ändarna av vältaxeln, bemöter trycket och ger välten en mycket tyst gång. Brickorna minimerar även slitaget på vältringarna. Vid byte av vältringar bör du oftast komplettera med fler eller nya fjäderbrickor.

Obs! Använd ej fler brickor än att det finns ett visst fjäderutrymme kvar.

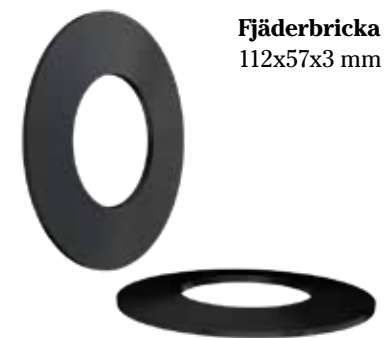

Fjäderbricka
112x57x3 mm

141:-

Art. nr: 401444

Uppgradera din harv

Våra harvtillbehör förstärker harvens kapacitet och låter den växa med nya utmaningar. Du kan till exempel öka arbetsbredden med en utbyggnadssats eller kontrollera arbetsdjupet med en hydraulisk ControlFunction.



ControlFunction

Med hjälp av en hydraulisk ControlFunction ställs harvpinnarnas djup in och regleras från hytten när maskinen är i arbete. ControlFunctionen finns som sats för eftermontering till äldre NZA-modeller.

16 100:-

Art. nr: 7403006

Avsedd för NZA 600
s/n 20710-

16 100:-

Art. nr: 7403007

Avsedd för NZA 700-1000
s/n 20710-



Fjädrande hjulställ

Utrusta din NZA 700-1000 med fjädrande hjulställ som behärskar högre transporthastigheter. Fjädrande hjulställ ger säkrare förflyttning, reducerar hjulbelastningen och ger ökad livslängd på ramen. Praktiska tester visar på att belastningen reduceras med 50% på axlar och hjulnav i transport. Kräver att harven är utrustad med ControlFunction.

3 000:-

Art. nr: 7403009

Avsedd för NZA 700-1000
s/n 24732-

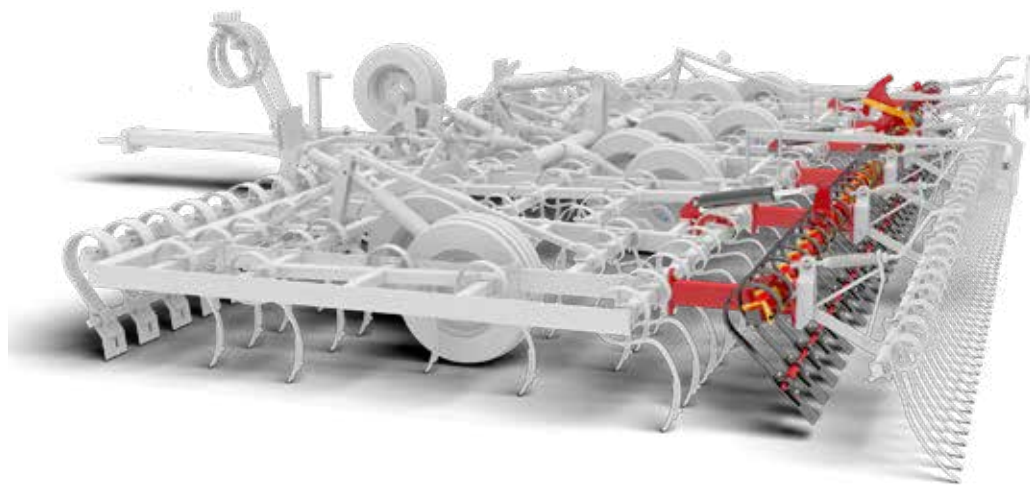

Hydraulik bakre CrossBoard

Nu erbjuder vi hydraulik till bakre CrossBoard så din mekaniska äldre CrossBoard kan utnyttjas optimalt från hytten. Kräver ett extra dubbelverkande uttag på traktorn. Satsen innehåller hydraulslang, nipplar, hydraulcylindrar, skala och fästen. Passar alla NZA-harvar med bakre CrossBoard.

14 550:-

Art. nr: 7403011

Avsedd för NZA 600

15 250:-

Art. nr: 7403012

Avsedd för NZA 700-800

15 800:-

Art. nr: 7403013

Avsedd för NZA 900-1000



Djupskala främre CrossBoard NZA 500-1000

För ett tydligt och enkelt se arbetsdjupet på främre CrossBoard, Satsen innehåller skala, infästningsplåtar och fästelement. Passar alla NZA-harvar med främre CrossBoard Heavy.

1 650:-

Art. nr: 7403010

Den stora och tydliga skalan är avsedd för NZA 500-1000.

Slangmärkning



De nya slangmärkningarna kommer att bli standard på alla Väderstads maskiner. Först ut är Tempo. En dekal som är fäst i anslutning till slangens visar tydligt de olika hydraulikfunktionerna.

- Upp till 12 slangar med individuell märkning
- 6 olika färger
- Tydlig infräst symbol för + och -
- Tillverkad i aluminium
- 1/2" BSP gänga 60° kona på utvändiga gänga
- Enklare i- och urkoppling av slangarna tack vare ett bättre grepp

Art. nr	Märkning
203021	Gul +
203022	Gul -
217897	Grön +
217898	Grön -
203023	Vit +
203024	Vit -
203025	Blå +
203026	Blå -
203027	Röd +
203028	Röd -
203029	Svart +
203030	Svart -



9:60:-/st
Art nr: 401774

Gummistålbricka
GBR 1/2"

Bricka beställs separat.

108:-/st

Gäller samtliga varianter

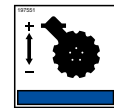

Art. nr
197551

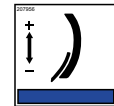

Art. nr
207956

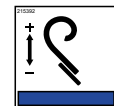

Art. nr
215392

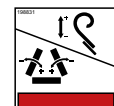

Art. nr
198831

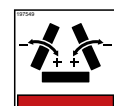

Art. nr
197549

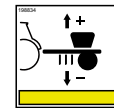

Art. nr
198834

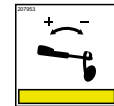

Art. nr
207953



Art. nr
198836

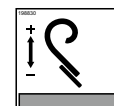

Art. nr
198830

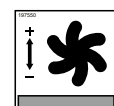

Art. nr
197550

38:-/st

Gäller samtliga dekaler

Slanghållare för harv

Uppgradera din harv med den senaste slanghållaren och slanguppmärkningen.

Satsen innehåller:

- Kompletta slanghållare
- Slangmärkning
- Tredobrickor
- Dekaler



5 350:-

Art. nr: 237369

Avsedd för: NZA 500-1000
s/n -27443, Ferox s/n -252



Nyhet

Djupskala för CrossBoard och tallrikarnas bearbetningsdjup till Carrier 420-1225

Uppgradera din Carrier med tydliga skalor för effektivt arbete i fält.

Skalorna är standard från och med 2021

CrossBoard skala	Art Nr.
Fäste 1 st	236331
Visare i st	236299
Skala 1 st	493592
Skruv 2 st	50000602022
Bricka 4 st	52050719141
Mutter 2 st	51010600021

2 205:-

Komplett skala

Bearbetningsdjupskala	Art Nr.
Fäste 1 st	236330
Visare i st	236332
Skala 1 st	493592
Skruv 2 st	50000602022
Bricka 4 st	52050719141
Mutter 2 st	51010600021

2 385:-

Komplett skala

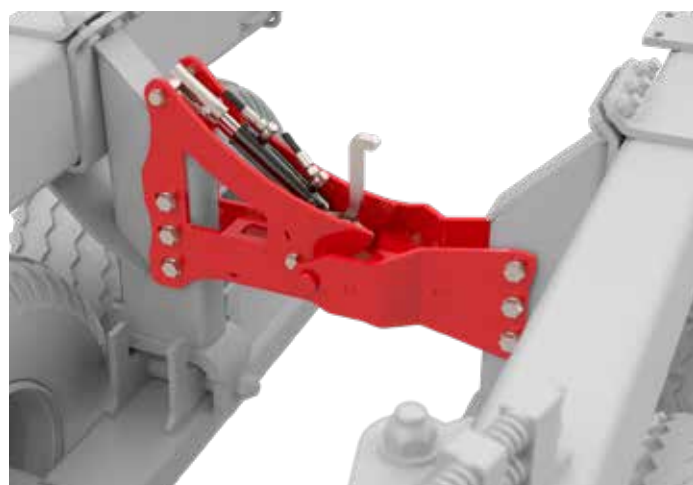

Hydrauliskt vinglås för Rexius 1020-1230

Uppgradera din äldre Rexius 1020-1230 med hydrauliskt vinglås. Du slipper lämna hytten och allt kan nu skötas hydrauliskt. Kräver en bra bormaskin och ett extra dubbelverkande uttag på traktorn.

14 800:-

Art. nr: 7405040

Avsedd för Rexius 1020
s/n 3177-

15 150:-

Art. nr: 7405041

Avsedd för Rexius 1230
s/n 3177-

Parallelljustering för Carrier 925-1225

Finjustering av tallrikarnas bearbetningsdjup mellan vingar och mittsektion under gång är standard från modell 2020 på Carrier 925 – 1225. Finns som eftermarknadstillbehör till tidigare levererade Carrier. Kräver ett extra hydrauluttag.

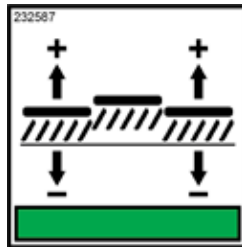

Hydraulisk parallellinställning av förredskapet från hytten.

1 900:-

Art. nr: 7405043

För Carrier 925-1225

Tillbehör sådd



BioDrill gör din Väderstadmaskin till en såmaskin för småfrö

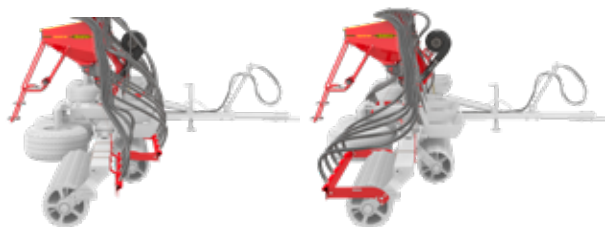

117 000:-

Art. nr: 7190035

BioDrill 360 avsedd för Rexius 1230

Spridarplåtar

Med BioDrill 360 på Rexius 1020-1230 kan man välja placering av spridarplåtarna.

Spridarplåt	Art Nr.	Pris
Fram	7191005	25 500:-
Bak	7191006	25 500:-



Spridarrrör för radsådd

Urusta din kultivator med en extra omgång sårör för att kunna radså gräsfrö eller fånggröda. Såslang, slangstegar och lock till fördelarhuvud ingår. För Opus 400-700 och TopDown 400-700.

Sårör för spridarplåt	Art Nr.	Pris
TopDown/Opus 400	7191008	6 200:-
TopDown/Opus 500	7191009	6 800:-
TopDown/Opus 600	7191010	7 900:-
TopDown/Opus 700	7191011	13 100:-



52 950:-

Art. nr: 7401195

Frölåda avsedd för Rapid 300C/S s/n 5400-16000

58 150:-

Art. nr: 7401196

Frölåda avsedd för Rapid 400C/S s/n 5400-16000

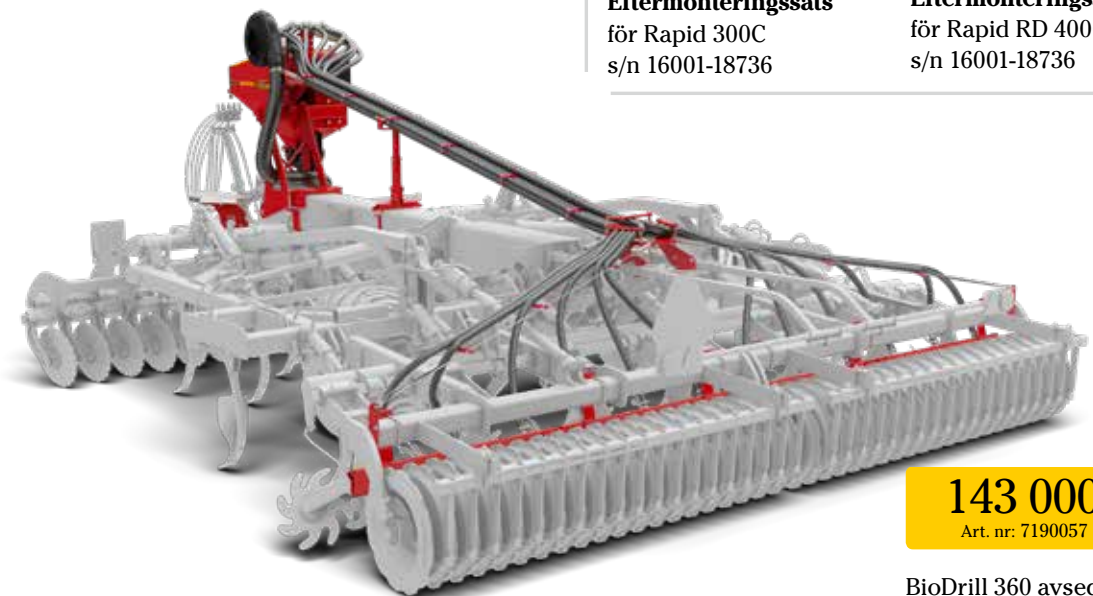

143 000:-

Art. nr: 7190057

BioDrill 360 avsedd för TopDown 600

Efterharven, alltid i höglyftsläge vid vägtransport



Nyhet

Efterharven har fått en bättre lyfthöjd och säkrats att alltid lyftas upp i maxläge vid vägtransport. Detta utan att oljeflödet från traktorn behöver konstant vara påkopplat, ej heller behöver styrsystemet vara aktiverat. Funktionen direktstyrs från traktorn vid maxhöjning av såmaskinen.



Satsen innehåller hydraulblock, fäste, skruv/mutter samt diverse hydraulkomponenter. Tydlig instruktion medföljer.

16 340:-

Art. No: 250784

Eftermonteringssats för Rapid 300C s/n 16001-18736

16 340:-

Art. No: 250785

Eftermonteringssats för Rapid RD 400C s/n 16001-18736

Hydrauliskt vinglås för Rapid A 600-800C/J

För att enkelt fälla ut vingarna på Rapid A 600-800C/J har Väderstad utvecklat hydrauliskt vinglås som en option. Hydrauliskt vinglås passar både nya och äldre maskiner. Hydrauliskt vinglås är standard från s/n 1529-

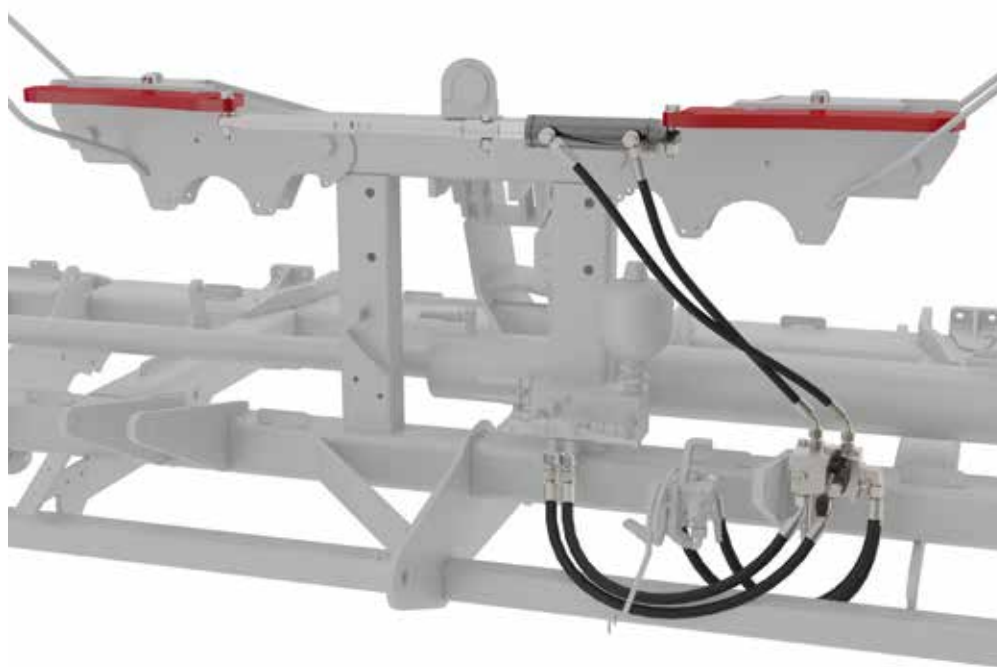

13 700:-
Art. No: 740072

Hydrauliskt vinglås
För Rapid A 600-800C/J.
S/N 171-1221.

12 900:-
Art. No: 740073

Hydrauliskt vinglås
För Rapid A 600-800C/J.
S/N 1222-1528.

Drag och dragöglor

Väderstad har ett standardiserat draggränssnitt för NZ Aggressive, Ferox, Rollex, Rexius, RexiusTwin, TopDown, Opus, Carrier, Tempo, Spirit och Rapid 100x110 mm och RDA 800S och Tempo L 145x145 mm. Det finns flera olika dragöglor och kulinsatser.



100x110 - M16
145x145 - M20



Dragögla 40 mm
Artikelnr: 221494 (100x110)
Artikelnr: 223564* (145x145)

2 840:-
Art. nr: 221494

5 800:-
Art. nr: 223564



Dragögla 50 mm (standard)
Artikelnr: 221495 (100x110)
Artikelnr: 223563* (145x145)

3 750:-
Art. nr: 221495

5 890:-
Art. nr: 223563



Kulhandske 80 mm
Artikelnr: 221500 (100x110)
Artikelnr: 221503* (145x145)

5 810:-
Art. nr: 221500

6 320:-
Art. nr: 221503



Kulögla 42 mm
Artikelnr: 221496 (100x110)
Kulögla är inte utbytbar med 51 eller 71 mm

4 650:-
Art. nr: 221496

1 390:-
Art. nr: 213483

Kulinsats 42 mm



Kulögla 51 mm
Artikelnr: 221497 (100x110)
Artikelnr: 221504* (145x145)

4 670:-
Art. nr: 221497

7 770:-
Art. nr: 221504



Kulögla 71 mm
Artikelnr: 221499 (100x110)
Artikelnr: 221505* (145x145)

4 670:-
Art. nr: 221499

7 770:-
Art. nr: 221505



Kulinsats för artikelnr 221497, 221504, 221499, 221505
41 mm Artikelnr: 164317
51 mm Artikelnr: 164314
57 mm Artikelnr: 164315
71 mm Artikelnr: 164316

1 390:-
Art. nr: 164317, 164314
164315, 164316

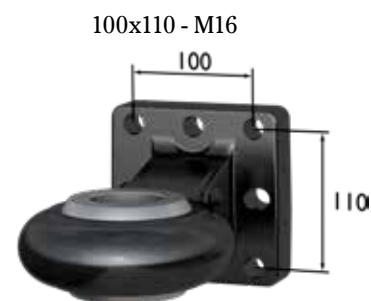

100x110 - M16

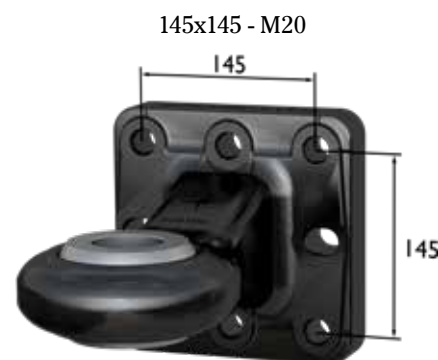

145x145 - M20

*Tempo L och RDA 800S (alla förredskap) och RDA 600S med SDA CBL

Åtdragningsmoment för dragögglans bultförband.
Kval. 10.9 M16 = 277 Nm
Kval. 10.9 M20 = 541 Nm

1 kg
= 10 Nm
1 m

Efterdra alltid bultförbandet efter en tids körning.

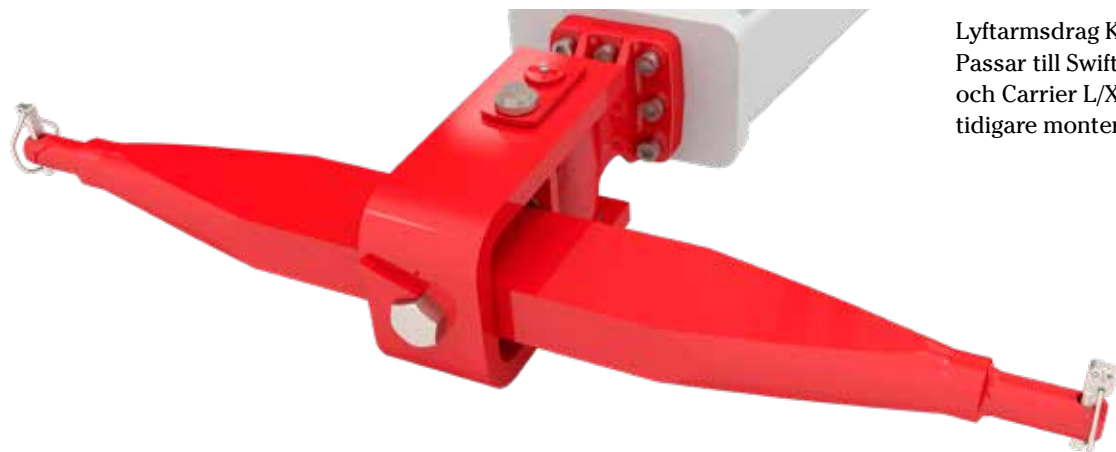

Lyftarmsdrag Kat. 3
Passar till Swift, Carrier 420-820 och Carrier L/XL 425-625 med tidigare monterat hitchdrag.

10 750:-
Art. nr: 7405018



103:-

Slitstarkt bälte med Väderstad logo präglat i spännet. 3,5 x 130 cm.



120:-

Fällbar spade med bälteshållare. Praktisk fällbar spade för jordprover, med djupmätningsskala.



111:-

Termosmugg. Mattsvart termosmugg uformad för att användas med en hand. 0,3L



343:-

Bälte i svart fullnarvat italienskt skinn. Ovalt spänne i borstad stål. Ligger förpackat i fin presentkartong.



319:-

Bälte i brunt italienskt skinn. Ovalt spänne i mässing. Bältet fins i två längder: 95 cm och 105 cm



79:-

Keps. Varierande logotyper. Justerbar storlek. Materialet andas och transporterar bort fukt.



679:-

Väderstad brandad Barbourskjorta av modell Stapleton Dillon. Rutigt mönster i grönt, beige och rött. Väderstad logo broderad på vänster bröst.



799:-

Den klassiska Barbour-västen som passar varje tillfälle. Med ytterfickor samt innerficka med dragkedja. Finns i dam- och herrmodell.



559:-

Byxa. Blåkläders populära servicebyxa i svart. 65% polyester, 35% bomull. Finns i dam- och herrmodell.



263:-

Rugbytröja. En klassisk rugbytröja med snygga detaljer i rött och gult. Väderstad logo broderad på bröstet.



207:-

En klassisk piké med stilren design. Väderstad logo broderad på vänster bröst. Finns i herr- och dammodell.



447:-

Collegetröja. Härlig och mjuk tröja med dragkedja. Samma modell till herr/dam.



271:-

Hoodtröja i barnmodell. Stor hel ficka framtill. Väderstad logo på bröstet och brodyr på vänster ärm.



631:-

Jacka. Vatten- och vindavvisande softshelljacka i stretchmaterial för ökad rörlighet. Finns i dam- och herrmodell.



135:-

Svart t-shirt med Väderstad logga på bröstet. Finns i Herr-, dam-, junior- och barnmodell.



479:-

Travelbag. Svart stilren Väderstad brandad travelbag gjord i vattenresistent tyg med matt finish.



1 119:-

Skö. Blundstone stålhatta. Finns i storlekarna: 37-48



1 039:-

Skö. Blundstone. Finns i storlekarna 36-48



679:-

Skö. Blundstone, barn. Finns i storlekarna 24-35,5

På collection.vaderstad.com kan du se hela vårt sortiment. Alla priser exkl. moms. Nyhet! I kassan kan du nu enkelt lägga beställningen mot ditt företag med valet faktura eller betalkort.



Parts Catalogue

Väderstad Parts Catalogue ger access till detaljerad information om Väderstad originaldelar, vilket gör att din Väderstadmaskin presterar på högsta nivå.

Du hittar allt enkelt på www.vaderstad.com/parts

Parts Catalogue:

- **NYHET** Printbar inköpslista
- **NYHET** Se priser (2021)
- Ingen inloggning krävs
- Många funktioner
- Reservdelskatalog
- Produktinformation
- Instruktioner
- Verktyg
- Tillgänglig på många språk



www.vaderstad.com/parts

Alla priser är vägledande och exklusive moms.

Vi reserverar oss för eventuella tryckfel.



Where farming starts